



ООО "Стройинжиниринг XXI"

656002, Алтайский край, г. Барнаул, ул. Профинтерна, 28А, помещ. Н-14  
т.: +7 3852 36-60-07, era21vek@list.ru, проектирование22.pф

Реконструкция теплиц ОП "Алтайское"  
ООО Тепличный комбинат "Толмачевский"  
по Павловскому тракту 337/2 в г. Барнауле

Рабочая документация

Альбом 1

09-2023/ПР-ГП



Барнаул - 2024 г.

Изм.	№ док.	Подпись	Дата



ООО "Стройинжиниринг XXI"

656002, Алтайский край, г. Барнаул, ул. Профинтерна, 28А, помещ. Н-14  
т.: +7 3852 36-60-07, era21vek@list.ru, проектирование22.pф

Реконструкция теплиц ОП "Алтайское"  
ООО Тепличный комбинат "Толмачевский"  
по Павловскому тракту 337/2 в г. Барнауле

Рабочая документация

Альбом 1

09-2023/ПР-ГП - Генеральный план

Директор \_\_\_\_\_ Саурина Т.И.



Барнаул - 2024 г.

Изм.	№ док.	Подпись	Дата

\\server\share\work\Теплицы 2023\Теплицы\ГП\Т. Бабарина. 9.04.2023 Save 29.08.2025 15:25:38 у.у.г.а. Plat 29.08.2025 15:30:25 у.у.г.а.

## Ведомость рабочих чертежей основного комплекта ГП

Лист	Наименование	Примечание
1	Общие данные. Ситуационный план	
2	Разбивочный план	
3	План организации рельефа	
4	План земляных масс	
5	План покрытий	
6	Сводный план инженерных сетей	
7	Схема движения транспорта	

### Баланс территории

№ п/п	Наименование	Ед. изм.	Кол-во
1	Площадь участка 22:63:030207:360 в границах отвода	м2	113740.4
2	Площадь застройки участка 22:63:030207:360 после реконструкции	м2	93742.40
3	Плотность застройки участка 22:63:030207:360	%	82.4
4	Площадь проектируемых покрытий в границах участка 22:63:030207:360	м2	9209.0
5	Площадь озеленения в границах участка 22:63:030207:360	м2	10789.0
6	Площадь участка 22:63:030207:340 в границах отвода	м2	20599.0
7	Площадь застройки участка 22:63:030207:340 после реконструкции	м2	3787.20

### Ситуационный план М 1:5000



## Ведомость зданий и сооружений

№ п/п	Наименование	эт.	Проект	Площадь, м2		Стр. объем
				общ.	застр.	
1	Теплица №5	2	Сущ.	20481	20002	108061
2	Теплица №6	1	Сущ.	20206	20298	117272
3	Теплица №7	1	09-2023/ПР	19848	19909	112486
4	Теплица №8	1	09-2023/ПР	21254	21320	124722
5	Сервисная зона	1	09-2023/ПР	11746	11960	77266
6	Котельная	1	Перспект.	-	-	-
7	Пруд-накопитель	1	09-2023/ПР	-	3741	-
8	ТП-4 (сущ.)	1	Сущ.	14.8	16.5	79
9	ТП-9 (сущ.)	1	Сущ.	42.7	45.5	218
10	ТП-10 (сущ.)	1	Сущ.	15.8	17.5	84
11	ТП-11 (сущ.)	1	Сущ.	16.0	17.8	85
12	ТП-12 (сущ.)	1	Сущ.	16.9	18.7	90
13	ТП-13 (сущ.)	1	Сущ.	17.1	18.9	91
14	ТП-14 (сущ.)	1	Сущ.	16.9	18.7	90
15	ТП-15 (сущ.)	1	Сущ.	16.7	18.5	89
16	ТП-16 (сущ.)	1	Сущ.	15.8	17.6	84
17	ТП-17 (сущ.)	1	Сущ.	44.0	46.8	225
18	ТП-18 (сущ.)	1	Сущ.	15.8	17.6	84
19	ТП-19 (сущ.)	1	Сущ.	15.8	17.6	84
20	ТП-20 (сущ.)	1	Сущ.	27.6	29.8	143
21	ТП-21 (сущ.)	1	Сущ.	27.6	29.8	143
22	ТП-22 (сущ.)	1	Сущ.	15.8	17.6	84
23	Эстакада тепловой сети	1	09-2023/ПР	-	103.4	-

09-2023/ПР-ГП

Реконструкция теплиц ОП "Алтайское" ООО Тепличный комбинат "Толмачевский" по Павловскому тракту 337/2 в г. Барнауле

Изм.	Кол.уч.	Лист	№ док	Подп.	Дата
Разраб.		Ткаченко		<i>Ткаченко</i>	12.24
Н.контр.		Лукина		<i>Лукина</i>	12.24
ГИП		Кондрахин		<i>Кондрахин</i>	12.24

Стадия	Лист	Листов
Р	1	7

Общие данные. Ситуационный план

ООО  
"Стройинжиниринг  
XXI"

Согласовано

Взам. инб. №

Подп. и дата

Инб. № подп.

№ п/п	Наименование	Координаты координатной сети
1	Теплица №5 (суш.)	1А; 0Б
2	Теплица №6 (суш.)	-3А; 0Б
3	Теплица №7	1А; -4Б
4	Теплица №8	-3А; -4Б
5	Средняя зона	0А; -4Б
6	Колесная (проект)	-1А; -5Б
7	Принадлежность	-3А; -5Б
8	ТП-4 (суш.)	0А; -5Б
9	ТП-9 (суш.)	-3А; 2Б
10	ТП-10 (суш.)	-3А; 0Б
11	ТП-11 (суш.)	0А; 2Б
12	ТП-12 (суш.)	-1А; -1Б
13	ТП-13 (суш.)	1А; 3Б
14	ТП-14 (суш.)	1А; -1Б
15	ТП-15 (суш.)	2А; 3Б
16	ТП-16 (суш.)	2А; -1Б
17	ТП-17 (суш.)	-3А; -2Б
18	ТП-18 (суш.)	-3А; 2Б
19	ТП-19 (суш.)	-1А; -5Б
20	ТП-20 (суш.)	3А; -3Б
21	ТП-21 (суш.)	3А; -2Б
22	ТП-22 (суш.)	-1А; -1Б
23	Эстакада тепловой сети	-1А; -5Б

Условные обозначения  
——— граница объекта по ПТЗ (совпадает с границей огульной зоны застройки по ПТЗ)  
 Реконструируемая часть

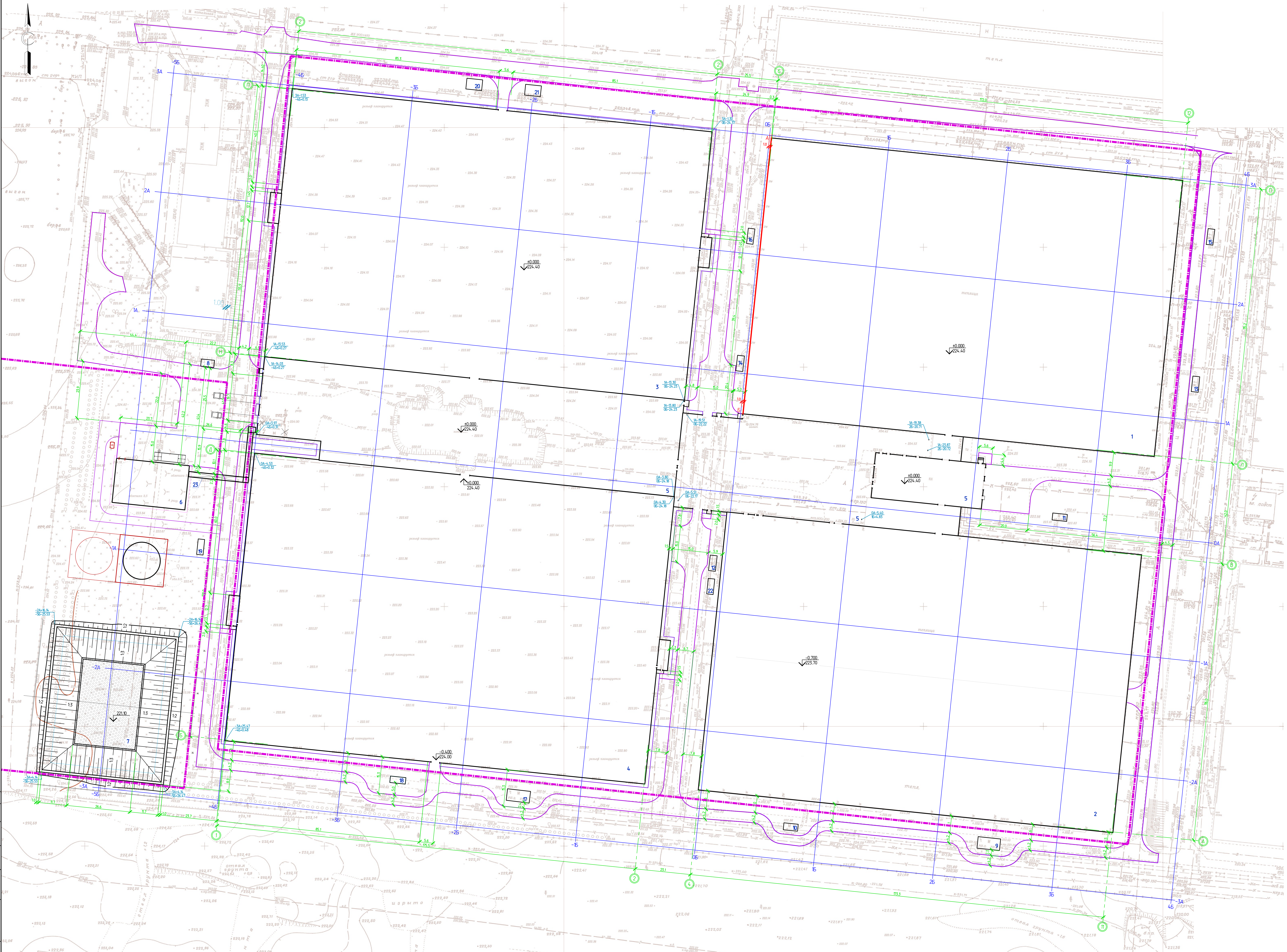

09-2023/ПР-ПП			
Реконструкция теплиц ОП "Алтайское" ООО "Тепличный комбинат "Пучанчиновский" по Публичному проекту 53/12.0.2. Водоканале			
Изм.	Контр.	Лист	Фол.
Разр.	Изд.	№ док.	24
Исполн.	Лист	№ док.	24
П.И.	Контр.	№ док.	24
Разработчик			ООО "Стройинжиниринг-300"

Экспликация зданий и сооружений		
№ п/п	Наименование	Координаты квадрата сетки
1	Теплица №5 (сух.)	1А; 0Б
2	Теплица №6 (сух.)	-3А; 0Б
3	Теплица №7	1А; -4Б
4	Теплица №8	-3А; -4Б
5	Сервисная зона	0А; -4Б
6	Котельня (проект)	-1А; -5Б
7	Принадлежность	-3А; -5Б
8	ТП-4 (сух.)	0А; -5Б
9	ТП-9 (сух.)	-3А; 2Б
10	ТП-10 (сух.)	-3А; 0Б
11	ТП-11 (сух.)	0А; 2Б
12	ТП-12 (сух.)	-1А; -1Б
13	ТП-13 (сух.)	1А; 3Б
14	ТП-14 (сух.)	1А; -1Б
15	ТП-15 (сух.)	2А; 3Б
16	ТП-16 (сух.)	2А; -1Б
17	ТП-17 (сух.)	-3А; -2Б
18	ТП-18 (сух.)	-3А; 3Б
19	ТП-19 (сух.)	-1А; -5Б
20	ТП-20 (сух.)	3А; -3Б
21	ТП-21 (сух.)	3А; -2Б
22	ТП-22 (сух.)	-1А; -1Б
23	Экспликация тепловой сети	-1А; -5Б

Условные обозначения  
 граница охватуемого участка по ГПЗ (совпадает с границей охватуемой зоны застройкой по ГПЗ)

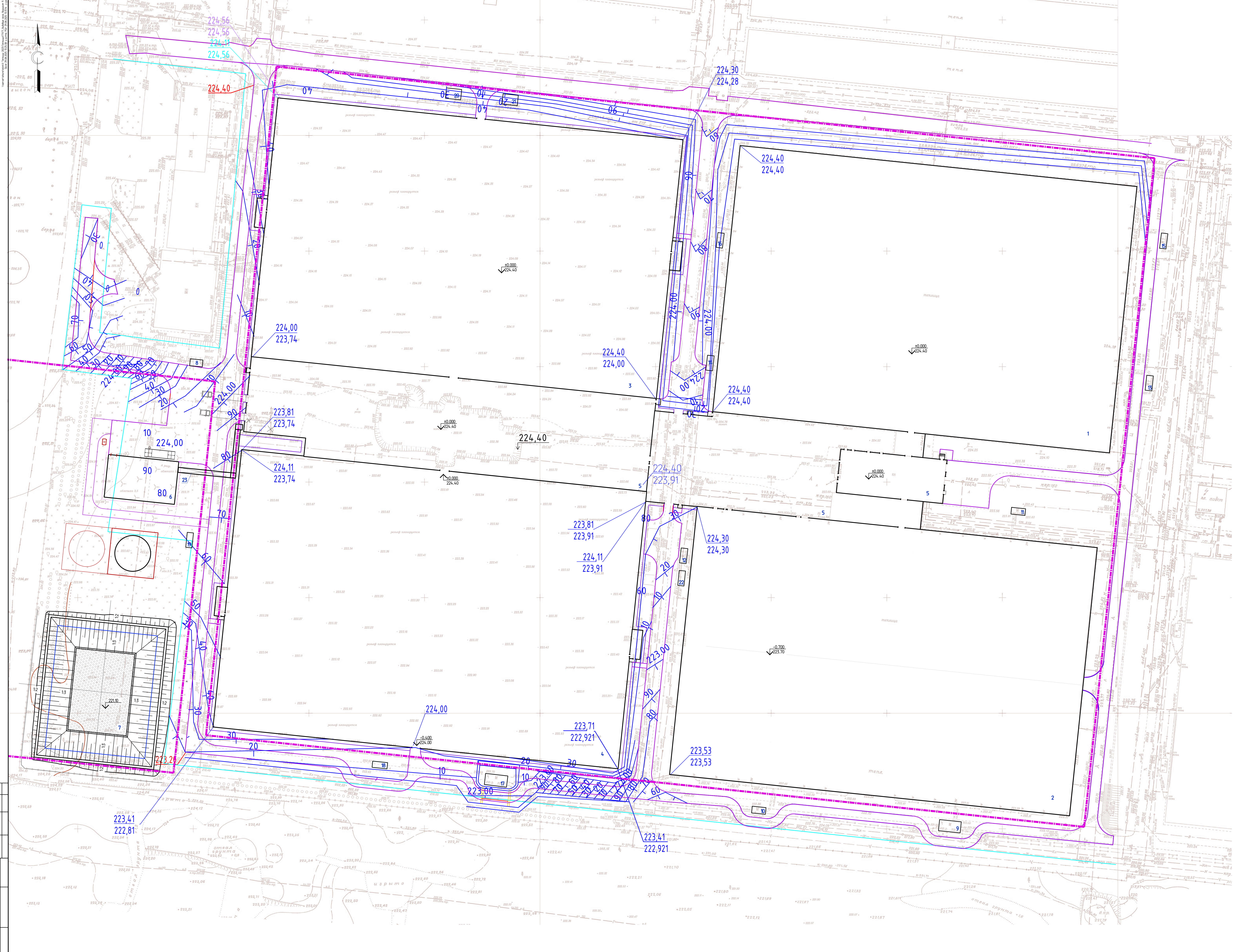

09-2023/ПР-ГП			
Реконструкция теплицы ОП "Алтайское" ООО Тепличный комбинат "Почаевский" по Павловскому тракту 357/2 в г. Барнауле			
Изм.	Контр.	Лист	№ док.
РД/АР/АР	Изд.-челок	2/24	2/24
Исполн.	Листов	3	2/24
ГП	Контр.проект	2/24	2/24

План организации рельефа  
 ООО "Стройинжиниринг 200"

Ведомость объемов земляных масс			
Наименование грунта	Количество, м3		Примечание
	Насыпь (+)	Выемка (-)	
1 Грунт планировки территории	5517	1551	
2 Выпесчаный грунт	11887	21409	
а) подвальных частей зданий и сооружений		10 508	зачтен грунта под пол 0,2 м
б) подвальных частей	5387	5101	
г) плодородной почвы на участках озеленения	5800	5800	зачтен грунта под пол 0,2 м
3.1 Грунт для устройства высоких полов зданий	21220		
3.2 Замена в месте работ по выемке грунта здания на 0,2 м	8204		
4 Поправка на уплотнение	4415		
Всего привозного грунта	48542	5387	зачтен грунта под пол 0,2 м
Итого грунта	48542	48542	
6 Грунт непригодный для устройства насыпи оснований зданий, сооружений, озеленения, и т.д. подлежащий вывозу		22960	зачтен грунта под пол 0,2 м
7 Итого граварибельного грунта	48542	48542	

Условные обозначения  
 171.95 Красная (проектная) отметка  
 178.10 Существующая отметка земли

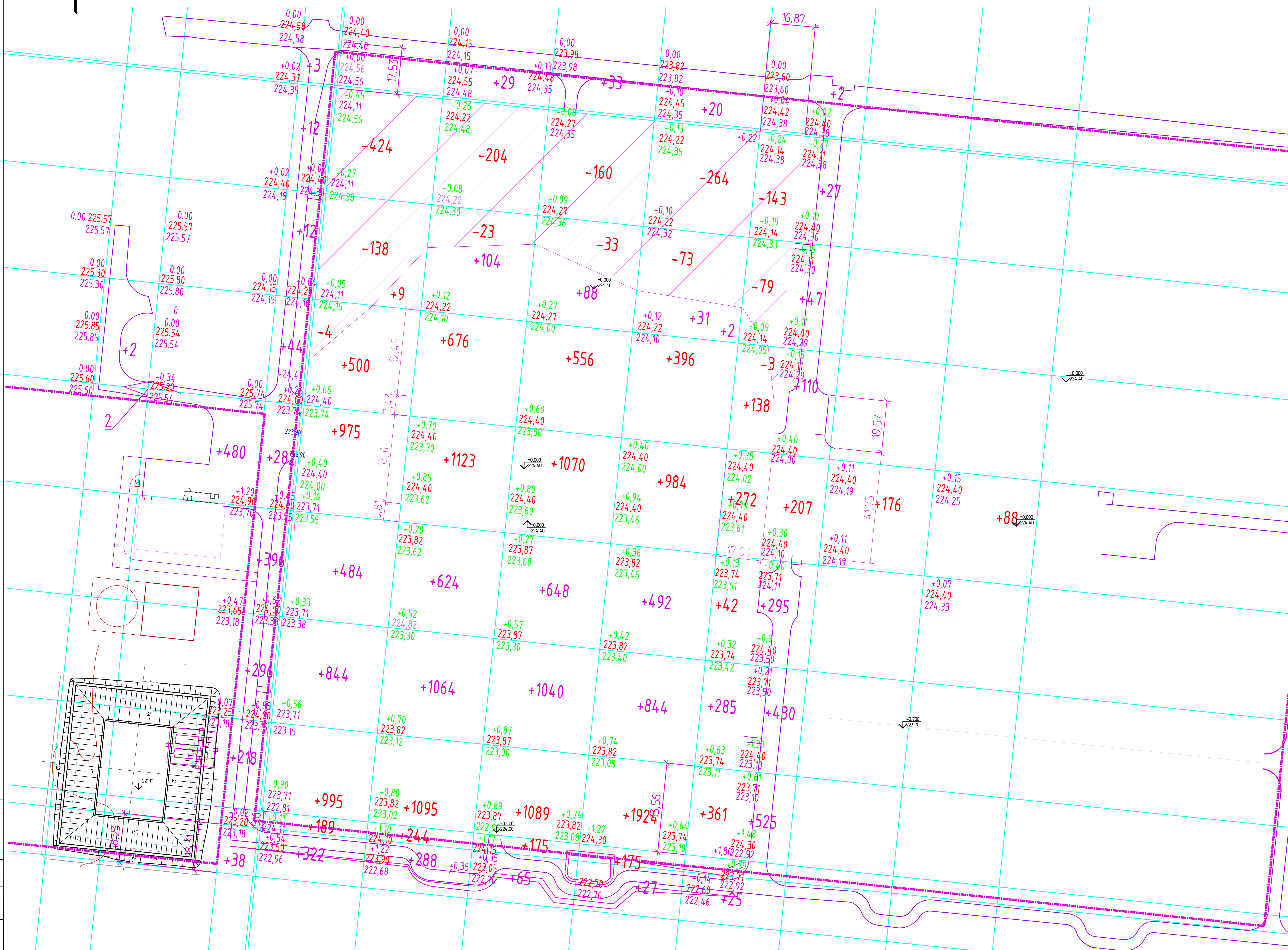

- Для подсчета планировочных объемов и удобства производства работ территория привязана к квадратам со сторонами 40м или близкими к 40м. Сетка квадратов привязана по линиям А-А, Б-Б к наружным углам стен здания.
- В контур каждого квадрата выписан объем земляных работ в м<sup>3</sup> со знаком (+) - насыпь, со знаком (-) - выемка.
- При производстве работ по организации рельефа требуется корректировка проектных отметок на глубину крота под дорожки, тротуары (в насыпи -, в выемке +).
- Объем земляных работ дан только на работы по благоустройству территории и без учета объема выемки грунта для устройства зданий и сооружений, подвальных помещений, инженерных сетей.
- Грунт поз.6 не использовать. Грунт необходимо вывезти.

09-2023/ПР-ГП		Реконструкция теплицы ОП "Амурское" ООО Тепличный комбинат "Томачевский" по Павловскому тракту 337/2 в г. Барнаул	
Док. Разреш.	Лист № док. 12.24	Титул. Дата 12.24	Листы 4
Исполн. ГИП	Литера Кендраки	Дата 12.24	Листы 10.24

И.М.А. № подл. 10/24  
 Подп. и дата: 12.24  
 Исполнитель: Кендраки

Экспликация зданий и сооружений

№ п/п	Наименование	Координаты координатной сетки
1	Теплица №5 (суш.)	1А; 0Б
2	Теплица №6 (суш.)	-3А; 0Б
3	Теплица №7	1А; -4Б
4	Теплица №8	-3А; -4Б
5	Средняя зона	0А; -4Б
6	Колесная (проект)	-1А; -5Б
7	Пруд-накопитель	-3А; -5Б
8	ТП-4 (суш.)	0А; -5Б
9	ТП-9 (суш.)	-3А; 2Б
10	ТП-10 (суш.)	-3А; 0Б
11	ТП-11 (суш.)	0А; 2Б
12	ТП-12 (суш.)	-1А; -1Б
13	ТП-13 (суш.)	1А; 3Б
14	ТП-14 (суш.)	1А; -1Б
15	ТП-5 (суш.)	2А; 3Б
16	ТП-6 (суш.)	2А; -1Б
17	ТП-17 (суш.)	-3А; -2Б
18	ТП-18 (суш.)	-3А; -3Б
19	ТП-9 (суш.)	-1А; -5Б
20	ТП-20 (суш.)	3А; -3Б
21	ТП-21 (суш.)	3А; -2Б
22	ТП-22 (суш.)	-1А; -1Б
23	Эстакада теплицей сети	-1А; -5Б

Ведомость покрытий

№ п/п	Наименование	Тип	Площадь в границах участка	Венчпок. работы
1	Асфальтобетонное покрытие проездов и площадок	1	94,39	-
2	Асфальтобетонное покрытие тротуаров	2	100	-
3	Бетонное покрытие отмостки	3	650	-
4	Разборка суш. асфальтобетон. проезда на 0,53м с отсыпкой с участка		2000	-
5	Разборка суш. асфальтобетон. проезда и отмостки на 0,35 м с отсыпкой с участка		740	-
6	Бордюрный камень БР 100.30.15 по ГОСТ 6665-91, м		1541	-
7	Бордюрный камень БР 100.20.8 по ГОСТ 6665-91, м		86	-

Асфальтобетонное покрытие проездов (тип 1)

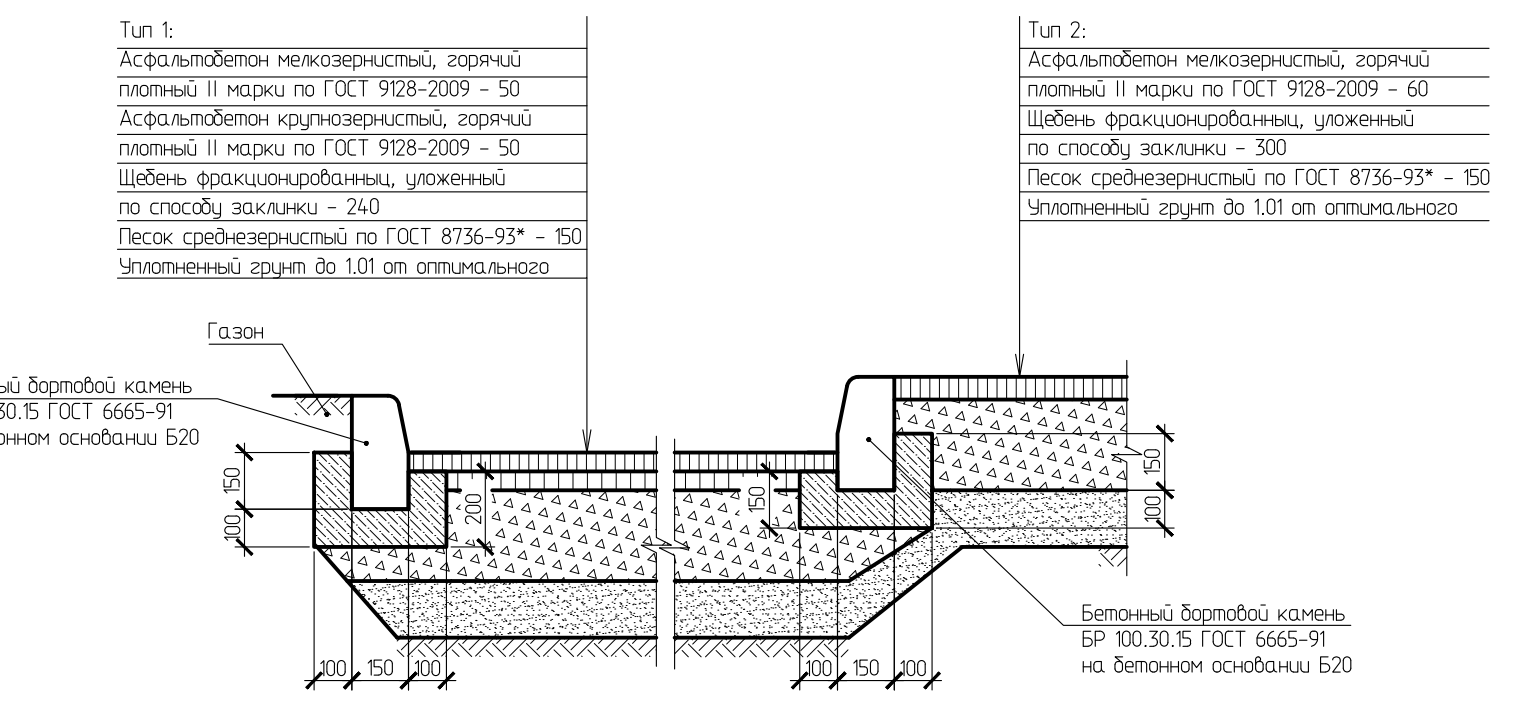

Асфальтобетонное покрытие тротуаров (тип 2)

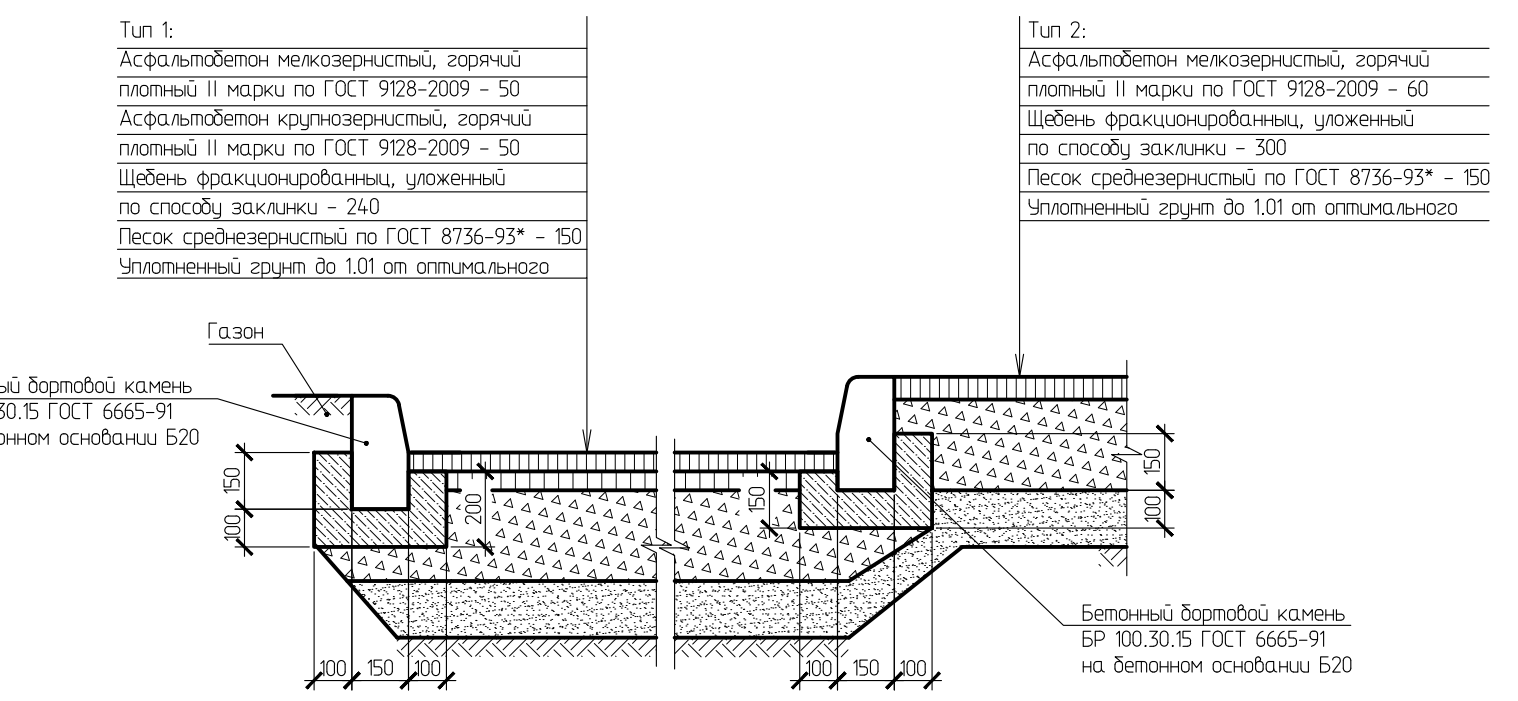

Бетонная отмостка (тип 3)

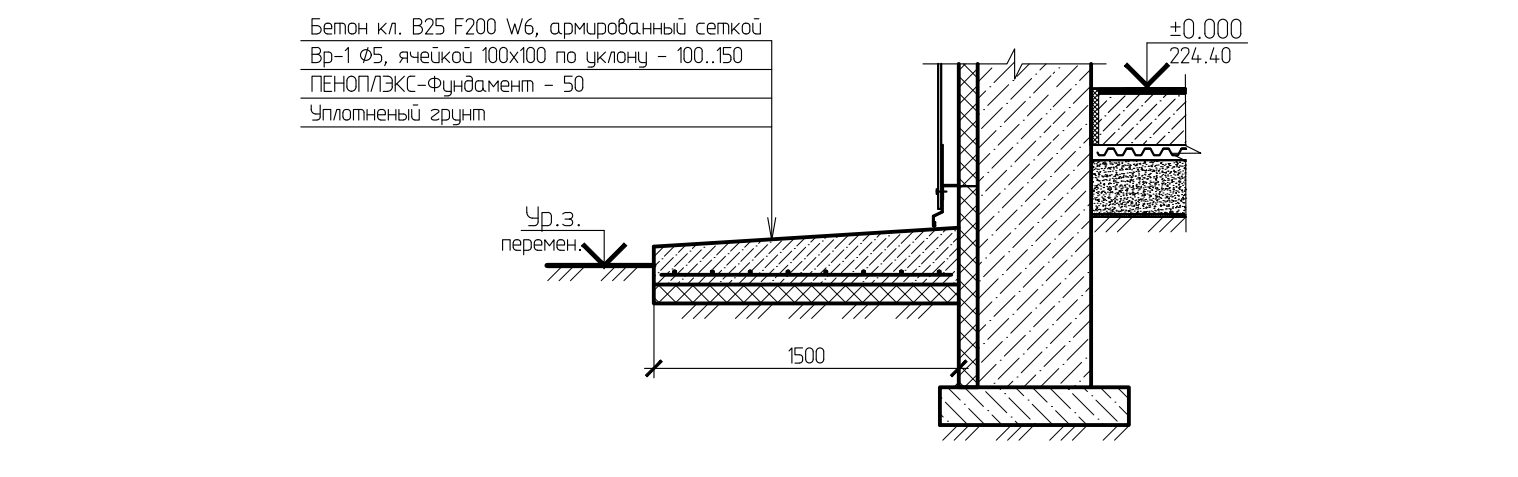

Условные обозначения  

 --- граница земельного участка по ГПЗ  
 — граница строительной зоны застройки по ГПЗ

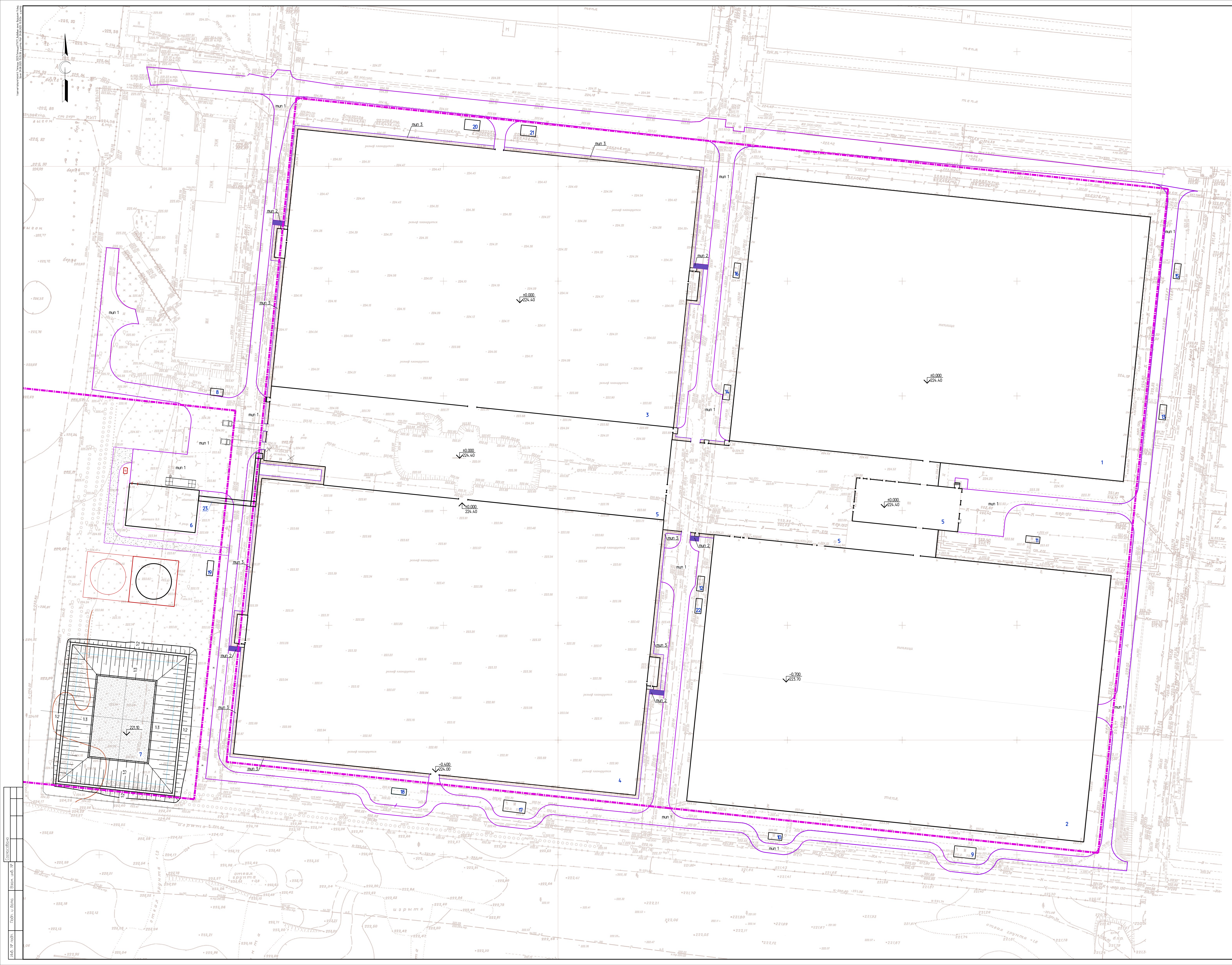

Экспликация зданий и сооружений		
№№ по зданиям	Наименование	Координаты квадрата сетки
1	Теплица №5 (с/з)	1А; 0Б
2	Теплица №6 (с/з)	-3А; 0Б
3	Теплица №7	1А; -4Б
4	Теплица №8	-3А; -4Б
5	Сербская зона	0А; -4Б
6	Копейка (проект)	-1А; -5Б
7	Под-насосная	-3А; -5Б
8	ТП-4 (с/з) I	0А; -5Б
9	ТП-9 (с/з)	-3А; 2Б
10	ТП-10 (с/з)	-3А; 0Б
11	ТП-11 (с/з)	0А; 2Б
12	ТП-12 (с/з)	-1А; -Б
13	ТП-3 (с/з)	1А; 3Б
14	ТП-4 (с/з)	1А; -Б
15	ТП-5 (с/з)	2А; 3Б
16	ТП-6 (с/з)	2А; -Б
17	ТП-7 (с/з)	-3А; -2Б
18	ТП-8 (с/з) I	-3А; -3Б
19	ТП-19 (с/з)	-1А; -5Б
20	ТП-20 (с/з)	3А; -3Б
21	ТП-21 (с/з)	3А; -2Б
22	ТП-22 (с/з)	-1А; -Б
23	Здание тепловой сети	-1А; -5Б

- Условные обозначения
- граница обслуживания участка по ГПМ
  - проектные, конструктивно-технологические водопроводы
  - проектные водопроводы
  - проектные канализации
  - существующая канализация
  - существующая водопроводная канализация
  - дренаж
  - тепловые сети
  - пар
  - уличный газ
  - электрические сети



09-2023/П-ГП				Реконструкция теплицы ОП "Аматорское" ООО Тепличный комбинат "Полтавочки" по Паравосковскому проспекту 337/2 в г. Барнаул		
Изм.	Конт.	Лист	Фол.	Лист	Лист	Лист
1	1	1	1	1	1	1
Исполн.	Лист	Лист	Лист	Лист	Лист	Лист
ГП	Конт.	Лист	Лист	Лист	Лист	Лист
1	1	1	1	1	1	1
Исполн.	Лист	Лист	Лист	Лист	Лист	Лист
ГП	Конт.	Лист	Лист	Лист	Лист	Лист
1	1	1	1	1	1	1

Свободный план инженерных сетей

ООО "Спроектирование XXI"



Экспликация зданий и сооружений

№ п/п	Наименование	Координаты квартала сетки
1	Теплица №5 (суш.)	1А; 0Б
2	Теплица №6 (суш.)	-3А; 0Б
3	Теплица №7	1А; -4Б
4	Теплица №8	-3А; -4Б
5	Сервисная зона	0А; -4Б
6	Кольцевая (проект)	-1А; -5Б
7	Пруд-накопитель	-3А; -5Б
8	ТП-4 (суш.)	0А; -5Б
9	ТП-9 (суш.)	-3А; 2Б
10	ТП-10 (суш.)	-3А; 0Б
11	ТП-11 (суш.)	0А; 2Б
12	ТП-12 (суш.)	-1А; -1Б
13	ТП-13 (суш.)	1А; 3Б
14	ТП-14 (суш.)	1А; -1Б
15	ТП-15 (суш.)	2А; 3Б
16	ТП-16 (суш.)	2А; -1Б
17	ТП-17 (суш.)	-3А; -2Б
18	ТП-18 (суш.)	-3А; -3Б
19	ТП-19 (суш.)	-1А; -5Б
20	ТП-20 (суш.)	3А; -3Б
21	ТП-21 (суш.)	3А; -2Б
22	ТП-22 (суш.)	-1А; -1Б
23	Эстакада тепловой сети	-1А; -5Б

Условные обозначения

- пути движения транспорта
- пути движения парковочных машин

09-2023/ПР-ПТ

Реконструкция теплиц ОП "Атласское" ООО Тепличный комбинат "Томический" по Павловскому тракту 337/2 в г. Барнауле

Исполн.	Литт	Лист №	Листов
ГМП	Кондратьев	10.24	10.24
Прош.	Цыган	10.24	10.24
Дата	10.24		
Стр.	7		

