

# IDRHOUSE

ECOSYSTEM

Дизайн-проект офиса  
УК Горкунов

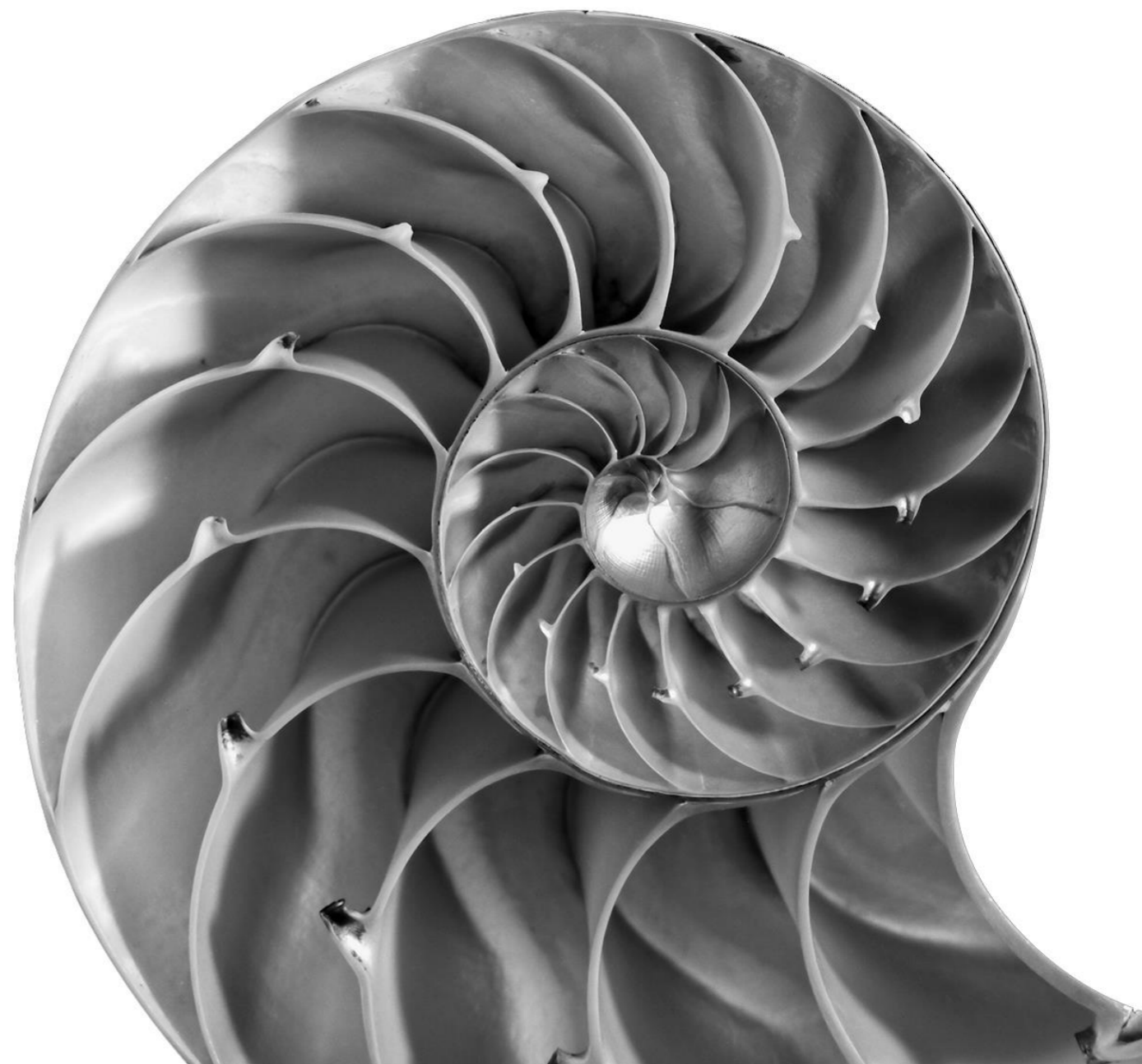

Москва 29.10.2025

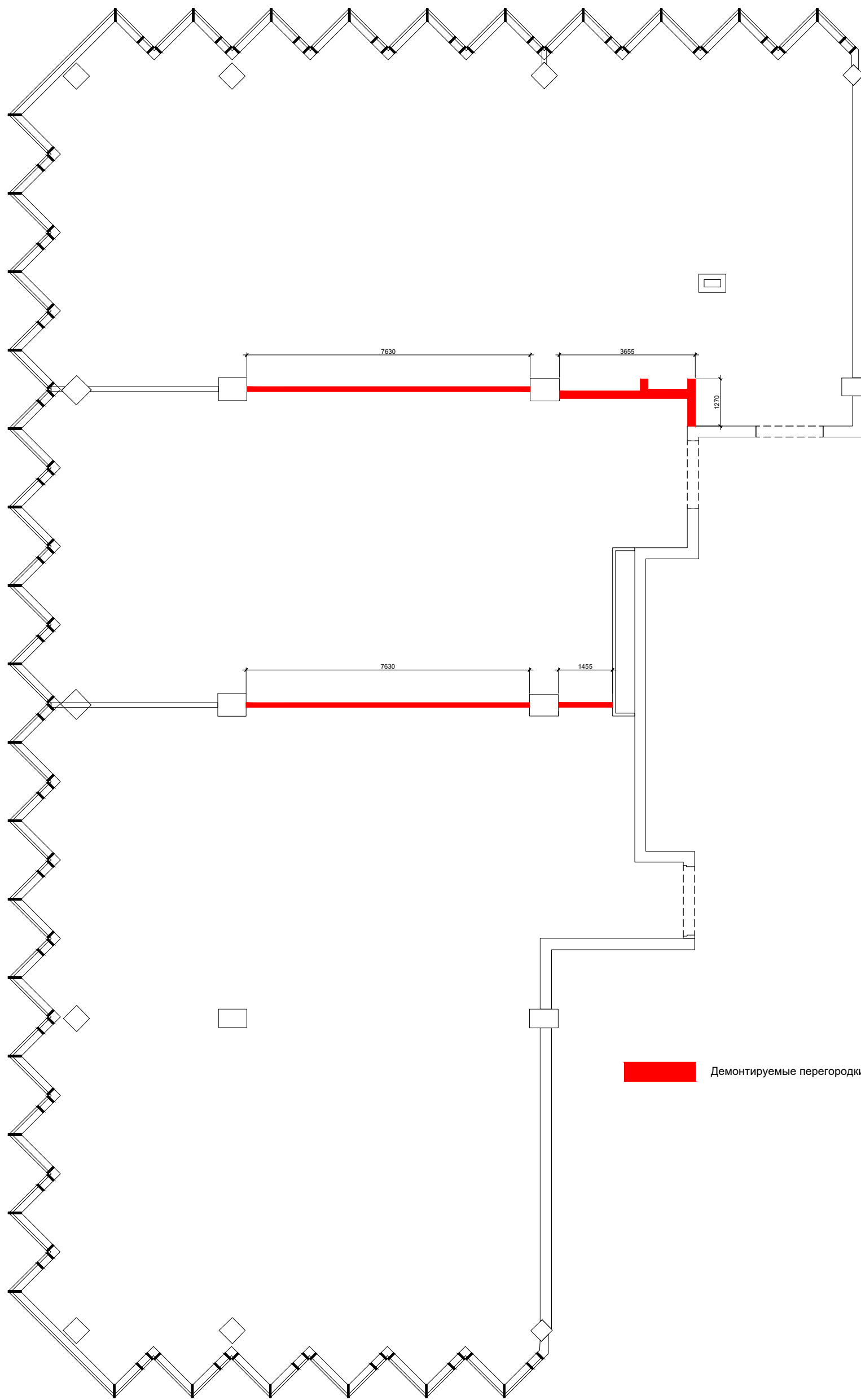

## Состав альбома

№ листа	Имя листа
01	План демонтажа
02	План монтажа
03	Размерный план
04	План мебели
05	План потолков
06	План освещения с мебелью и потолком
07	План привязки освещения
08	План розеток и выключателей
09	План полов
10	План отделки стен
11	Развертка помещения. 1. Развертка помещения 2. Развертка помещения 28.
12	Развертка кабинета. Пом. 4. Развертка помещения 3
13	Развертка кабинета. Пом. 5
14	Развертка кабинета. Пом. 6
15	Развертка кабинета. Пом. 7
16	Развертка кабинета. Пом. 8
17	Развертка кабинета. Пом. 9
18	Развертка кабинета. Пом. 10
19	Развертка кабинета. Пом. 11
20	Развертка кабинета. Пом. 12
21	Развертка кабинета. Пом. 13
22	Развертка кабинета. Пом. 14
23	Развертка кабинета. Пом. 15
24	Развертка кабинета. Пом. 16
25	Развертка кабинета. Пом. 17
26	Развертка кабинета. Пом. 18
27	Развертка кабинета. Пом. 19
28	Развертка помещения 20
29	Развертка кабинета. Пом. 21
30	Развертка помещения 22
31	Развертка помещения 25
32	Развертка кабинета. Пом. 26
33	Развертка помещения 27

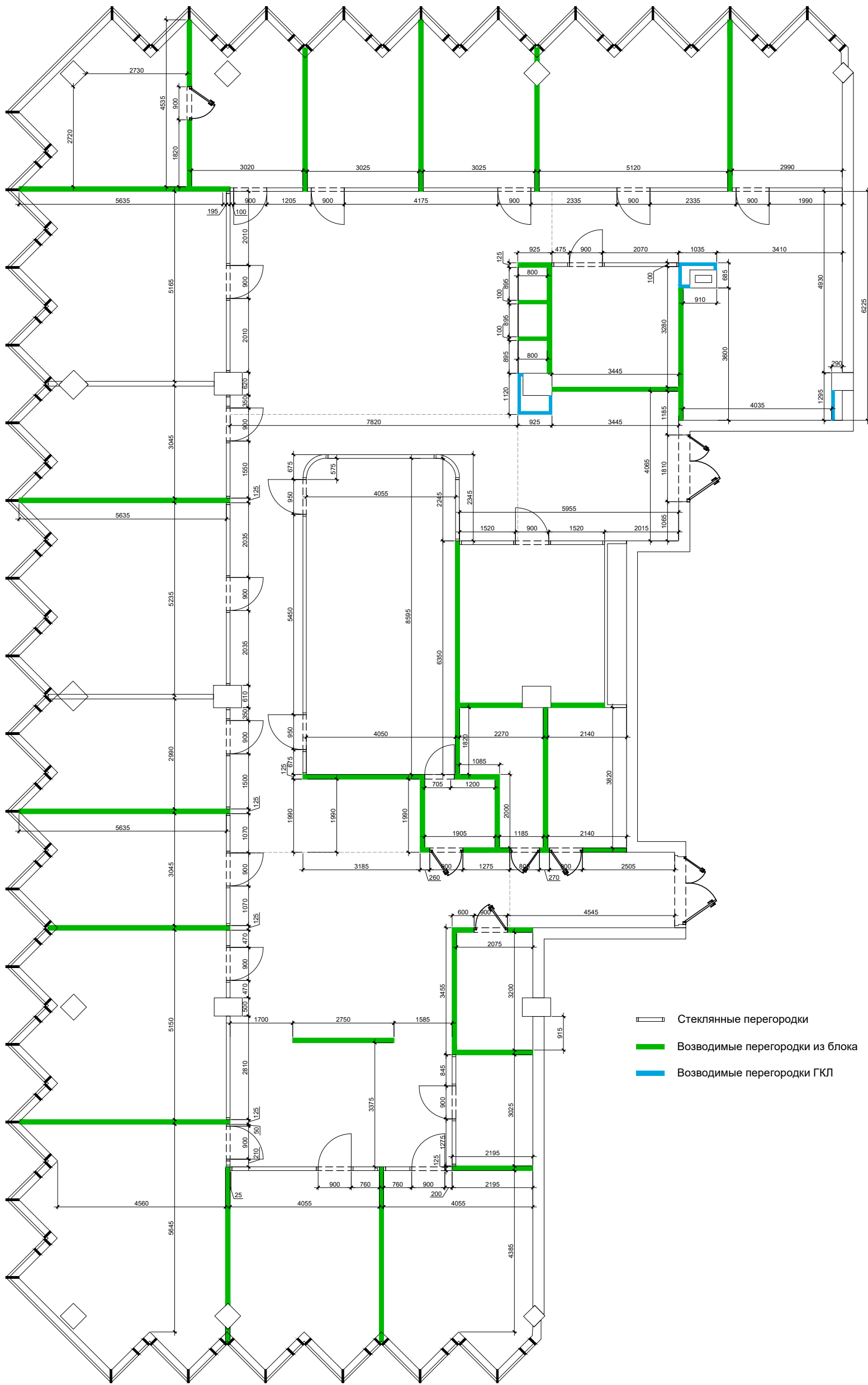

Согласовано Должность	Фамилия	Дата	Подпись	Дизайн-проект.		
Заказчик		29.10.2025		Офис компании ГК Горкунов	Масштаб	Лист
Рук. студии	Митин В.	29.10.2025				01
Дизайнер		29.10.2025		План демонтажа		



-  Стекланные перегородки
-  Возводимые перегородки из блока
-  Возводимые перегородки ГКЛ

Согласовано Должность	Фамилия	Дата	Подпись	Дизайн-проект.			
Заказчик		29.10.2025		Офис компании ГК Горкунов	Масштаб	Лист	Листов
Рук. студии	Митин В.	29.10.2025				02	
Дизайнер		29.10.2025		План монтажа			

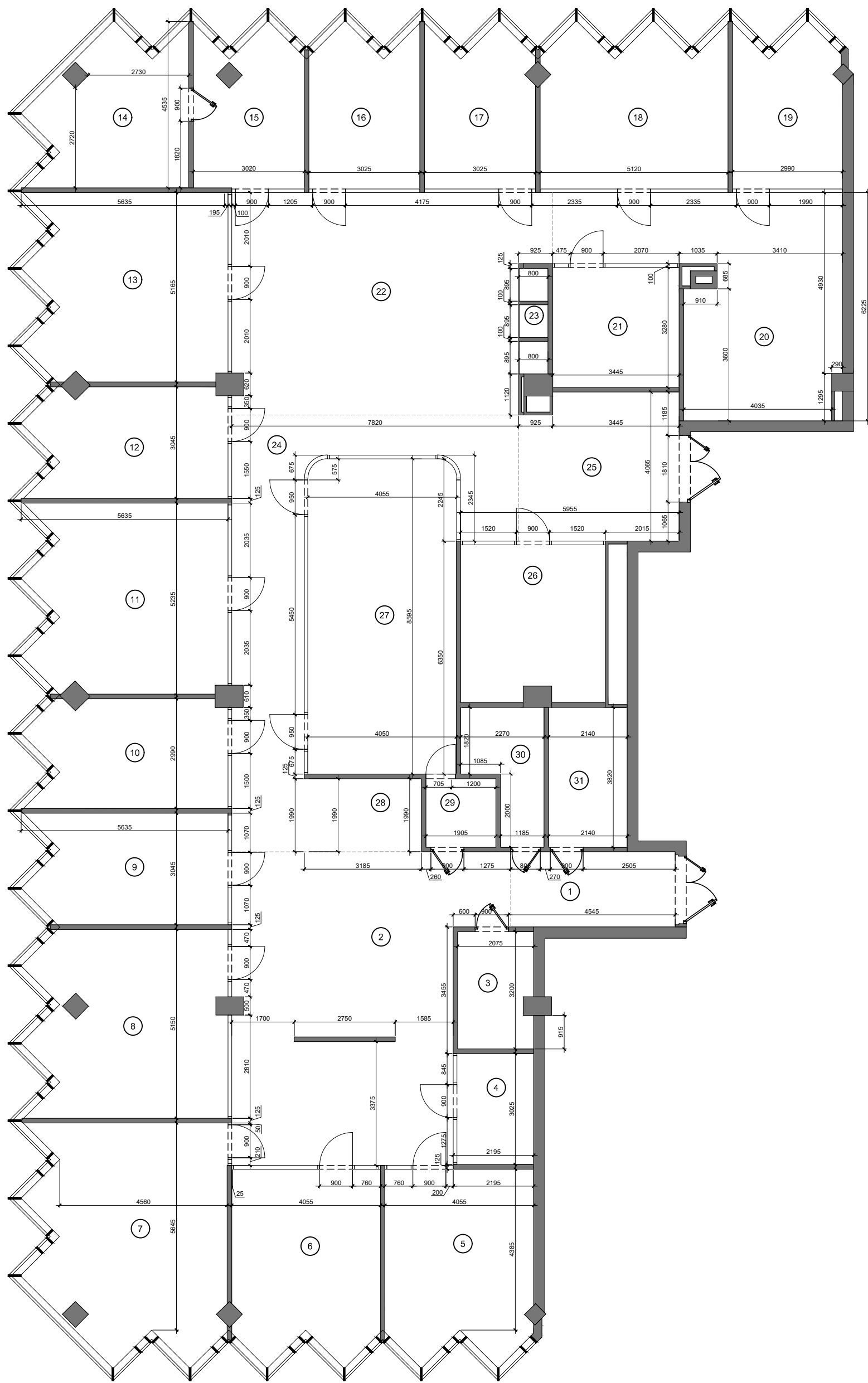

1	Входная зона	9,2
2	Welcome zone	54,7
3	Архив	6,5
4	Водитель	6,3
5	Финансовый директор	19,9
6	ЗГД по экономике и производству	19,9
7	Собственник бизнеса	30,6
8	Генеральный директор	25,9
9	Коммерческий директор	15,6
10	ЗГД по закупкам, ЗГД по строительству	15,1
11	2 агронома + диспетчер	26,4
12	Директор по развитию	15,4
13	Юристы, бухгалтеры	26,3
14	Директор икорного дома	15,2
15	Сотрудники икорного дома	12
16	Резерв	12,2
17	Резерв	12,1
18	Сафин + 2	20,6
19	Руководитель цветочного направления	12
20	Опенспейс на 6 мест	32,8
21	Сотрудник службы безопасности	11,3
22	Лаундж зона	49
23	Кладовки, хранение	2,1
24	Коридор	33,7
25	Опенспейс на 4 места	17,2
26	Резервный кабинет	16,6
27	Переговорная на 20 мест	34,7
28	Секретарь	6,1
29	Сервизная	3,6
30	Серверная	6,5
31	Гардероб	8,2

Согласовано Должность	Фамилия	Дата	Подпись	Дизайн-проект.			
Заказчик		29.10.2025		Офис компании ГК Горкунов	Масштаб	Лист	Листов
Рук. студии	Митин В.	29.10.2025				03	
Дизайнер		29.10.2025		Размерный план			



1	Входная зона	9,2
2	Welcome zone	54,7
3	Архив	6,5
4	Водитель	6,3
5	Финансовый директор	19,9
6	ЗГД по экономике и производству	19,9
7	Собственник бизнеса	30,6
8	Генеральный директор	25,9
9	Коммерческий директор	15,6
10	ЗГД по закупкам, ЗГД по строительству	15,1
11	2 агронома + диспетчер	26,4
12	Директор по развитию	15,4
13	Юристы, бухгалтеры	26,3
14	Директор икорного дома	15,2
15	Сотрудники икорного дома	12
16	Резерв	12,2
17	Резерв	12,1
18	Сафин + 2	20,6
19	Руководитель цветочного направления	12
20	Опенспейс на 6 мест	32,8
21	Сотрудник службы безопасности	11,3
22	Лаундж зона	49
23	Кладовки, хранение	2,1
24	Коридор	33,7
25	Опенспейс на 4 места	17,2
26	Резервный кабинет	16,6
27	Переговорная на 20 мест	34,7
28	Секретарь	6,1
29	Сервизная	3,6
30	Серверная	6,5
31	Гардероб	8,2

Согласовано	Фамилия	Дата	Подпись	Дизайн-проект.		
Заказчик		29.10.2025		Офис компании ГК Горкунов	Масштаб	Лист
Рук. студии	Митин В.	29.10.2025				04
Дизайнер		29.10.2025		План мебели		

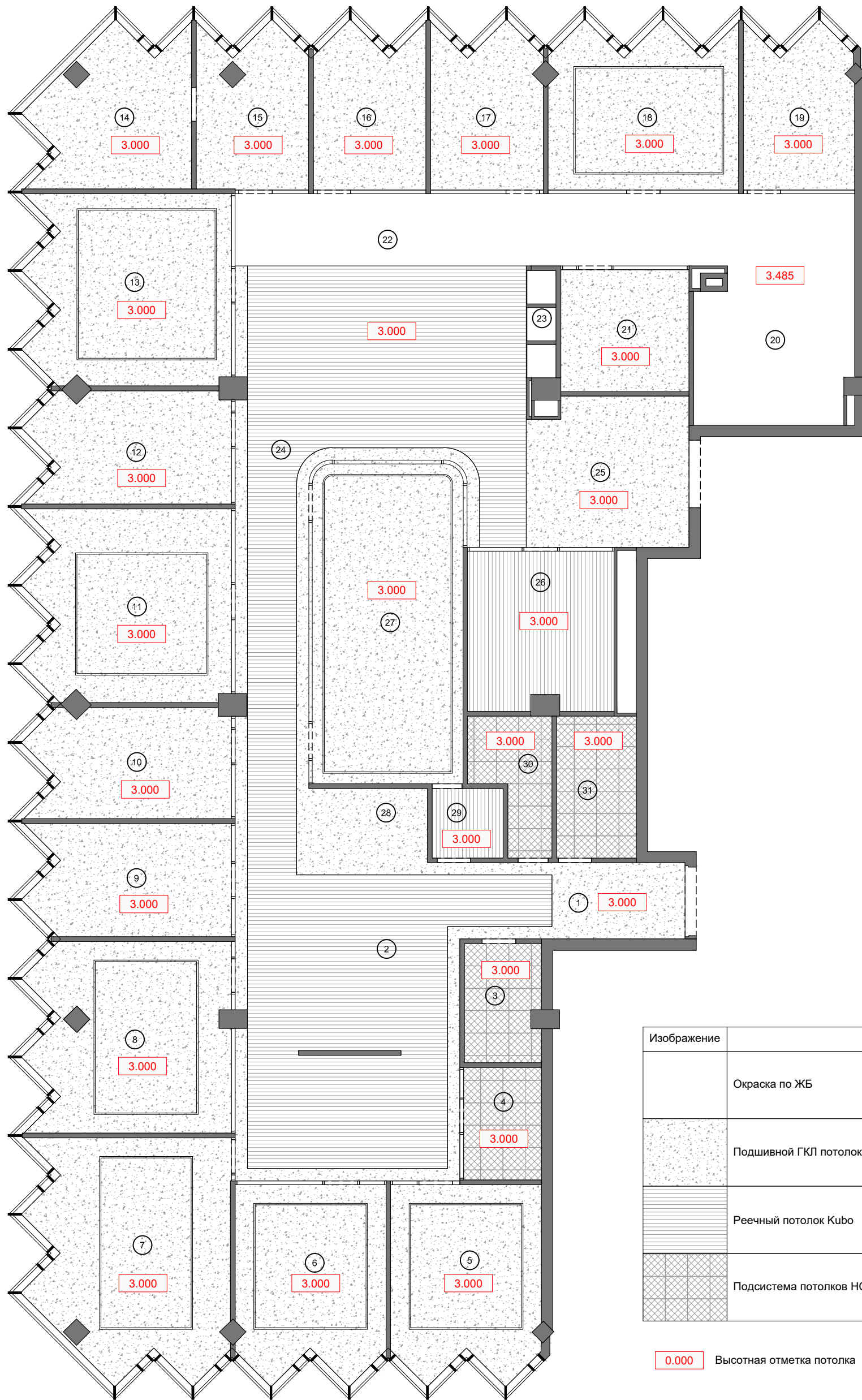

1	Входная зона	9,2
2	Welcome zone	54,7
3	Архив	6,5
4	Водитель	6,3
5	Финансовый директор	19,9
6	ЗГД по экономике и производству	19,9
7	Собственник бизнеса	30,6
8	Генеральный директор	25,9
9	Коммерческий директор	15,6
10	ЗГД по закупкам, ЗГД по строительству	15,1
11	2 агронома + диспетчер	26,4
12	Директор по развитию	15,4
13	Юристы, бухгалтеры	26,3
14	Директор икорного дома	15,2
15	Сотрудники икорного дома	12
16	Резерв	12,2
17	Резерв	12,1
18	Сафин + 2	20,6
19	Руководитель цветочного направления	12
20	Опенспейс на 6 мест	32,8
21	Сотрудник службы безопасности	11,3
22	Лаундж зона	49
23	Кладовки, хранение	2,1
24	Коридор	33,7
25	Опенспейс на 4 места	17,2
26	Резервный кабинет	16,6
27	Переговорная на 20 мест	34,7
28	Секретарь	6,1
29	Сервизная	3,6
30	Серверная	6,5
31	Гардероб	8,2

Изображение	Описание	Площадь
	Окраска по ЖБ	52 м <sup>2</sup>
	Подшивной ГКЛ потолок в 2 слоя на направляющих 50мм.	378 м <sup>2</sup>
	Реечный потолок Kubo	121,7 м <sup>2</sup>
	Подсистема потолков HOOK-ON - Алюмтек	27,5 м <sup>2</sup>

**0.000** Высотная отметка потолка

Согласовано	Фамилия	Дата	Подпись	Дизайн-проект.			
Должность				Офис компании ГК Горкунов	Масштаб	Лист	Листов
Заказчик		29.10.2025				05	
Рук. студии	Митин В.	29.10.2025			План потолков		
Дизайнер		29.10.2025		<b>IDRHOUSE</b> ECOSYSTEM			

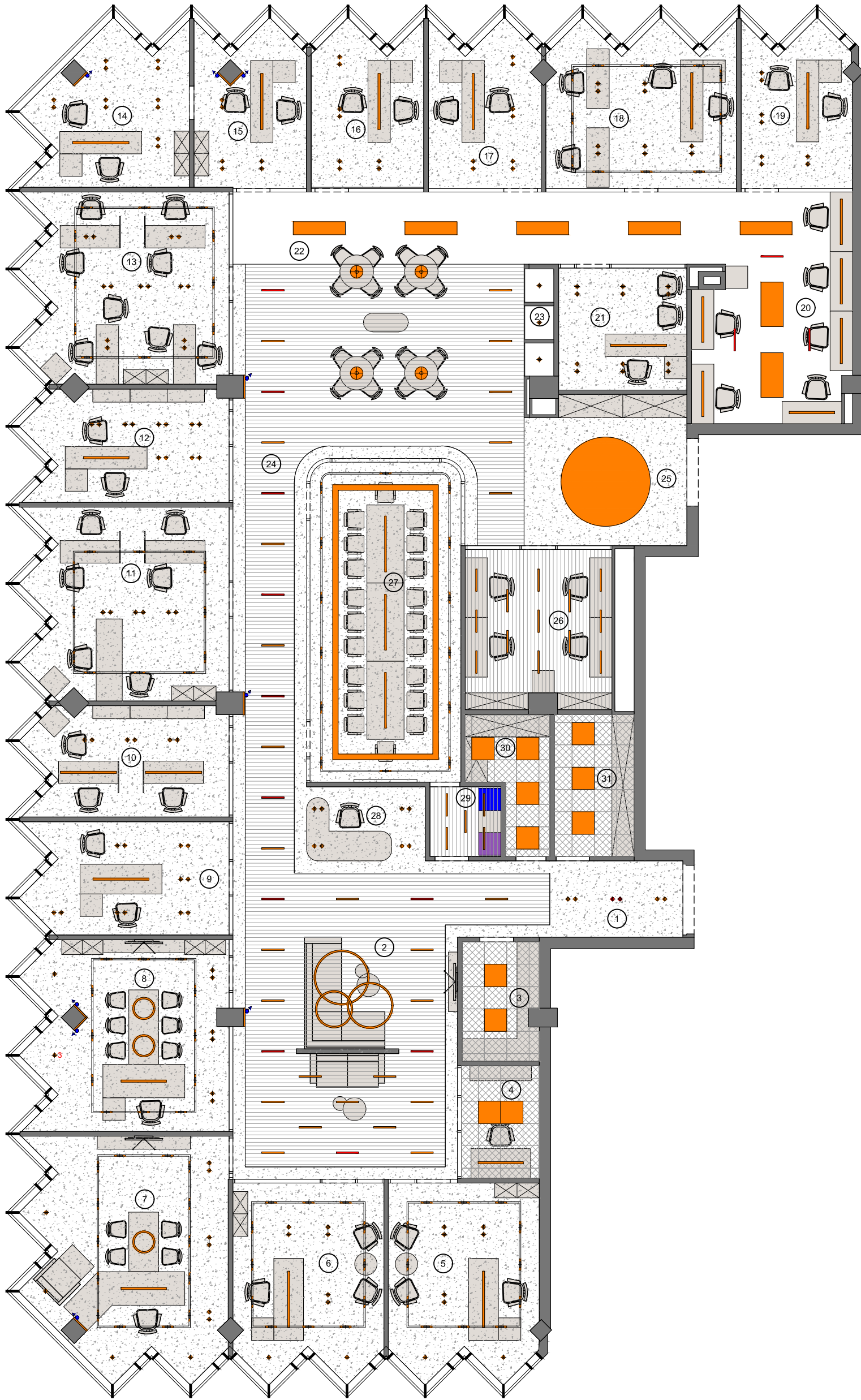

1	Входная зона	9,2
2	Welcome zone	54,7
3	Архив	6,5
4	Водитель	6,3
5	Финансовый директор	19,9
6	ЗГД по экономике и производству	19,9
7	Собственник бизнеса	30,6
8	Генеральный директор	25,9
9	Коммерческий директор	15,6
10	ЗГД по закупкам, ЗГД по строительству	15,1
11	2 агронома + диспетчер	26,4
12	Директор по развитию	15,4
13	Юристы, бухгалтеры	26,3
14	Директор икорного дома	15,2
15	Сотрудники икорного дома	12
16	Резерв	12,2
17	Резерв	12,1
18	Сафин + 2	20,6
19	Руководитель цветочного направления	12
20	Опенспейс на 6 мест	32,8
21	Сотрудник службы безопасности	11,3
22	Лаундж зона	49
23	Кладовки, хранение	2,1
24	Коридор	33,7
25	Опенспейс на 4 места	17,2
26	Резервный кабинет	16,6
27	Переговорная на 20 мест	34,7
28	Секретарь	6,1
29	Сервизная	3,6
30	Серверная	6,5
31	Гардероб	8,2

Согласовано Должность	Фамилия	Дата	Подпись	Дизайн-проект.			
Заказчик		29.10.2025		Офис компании ГК Горкунов	Масштаб	Лист	Листов
Рук. студии	Митин В.	29.10.2025					
Дизайнер		29.10.2025		План освещения с мебелью и потолком		06	
				<b>IDRHOUSE</b> ECOSYSTEM			

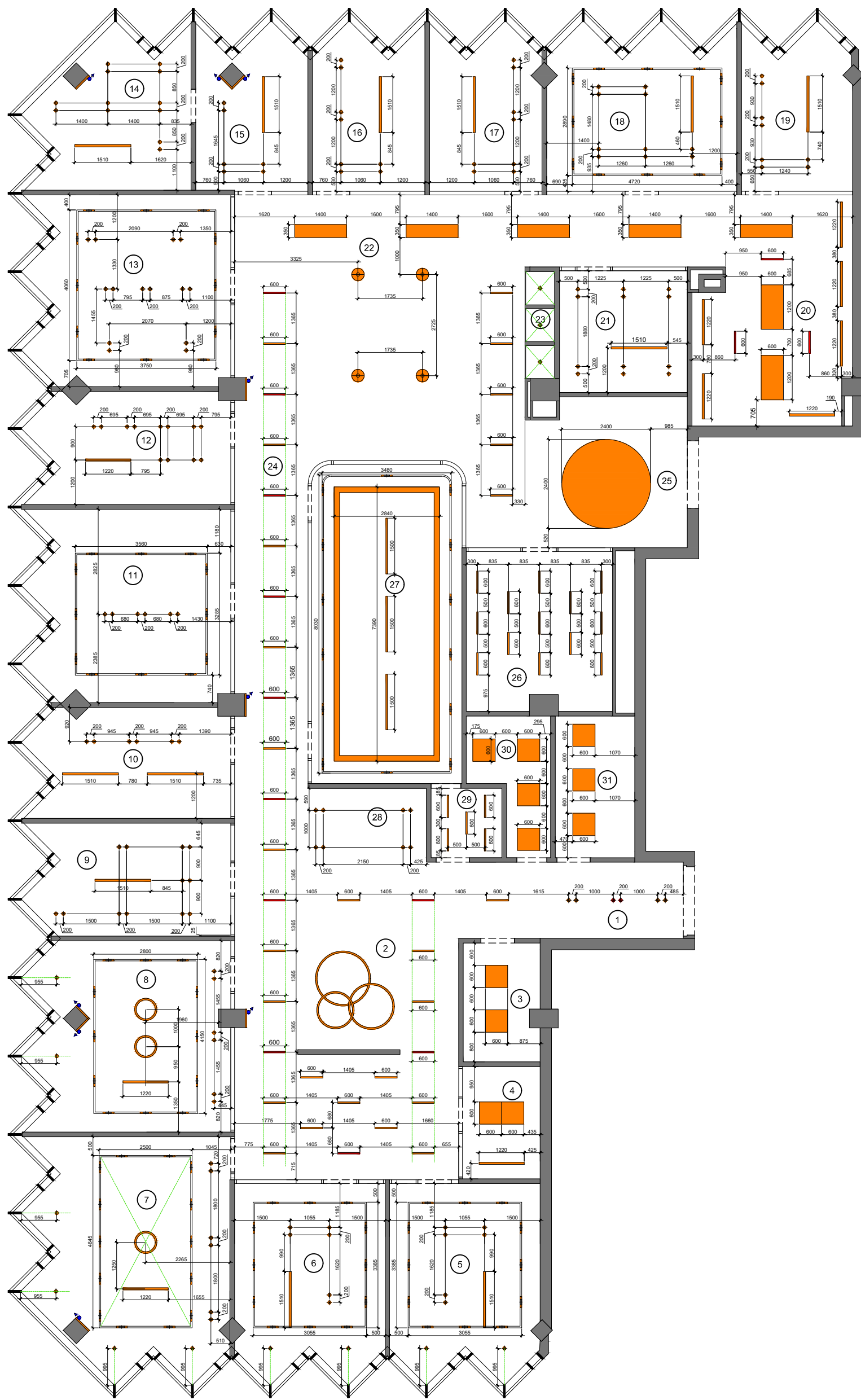

1	Входная зона	9,2
2	Welcome zone	54,7
3	Архив	6,5
4	Водитель	6,3
5	Финансовый директор	19,9
6	ЗГД по экономике и производству	19,9
7	Собственник бизнеса	30,6
8	Генеральный директор	25,9
9	Коммерческий директор	15,6
10	ЗГД по закупкам, ЗГД по строительству	15,1
11	2 агронома + диспетчер	26,4
12	Директор по развитию	15,4
13	Юристы, бухгалтеры	26,3
14	Директор икорного дома	15,2
15	Сотрудники икорного дома	12
16	Резерв	12,2
17	Резерв	12,1
18	Сафин + 2	20,6
19	Руководитель цветочного направления	12
20	Опенспейс на 6 мест	32,8
21	Сотрудник службы безопасности	11,3
22	Лаундж зона	49
23	Кладовки, хранение	2,1
24	Коридор	33,7
25	Опенспейс на 4 места	17,2
26	Резервный кабинет	16,6
27	Переговорная на 20 мест	34,7
28	Секретарь	6,1
29	Сервизная	3,6
30	Серверная	6,5
31	Гардероб	8,2

Согласовано	Фамилия	Дата	Подпись	Дизайн-проект.				
Должность				Офис компании ГК Горкунов	Масштаб	Лист	Листов	
Заказчик								План привязки освещения
Рук. студии								
Дизайнер	Митин В.	29.10.2025						

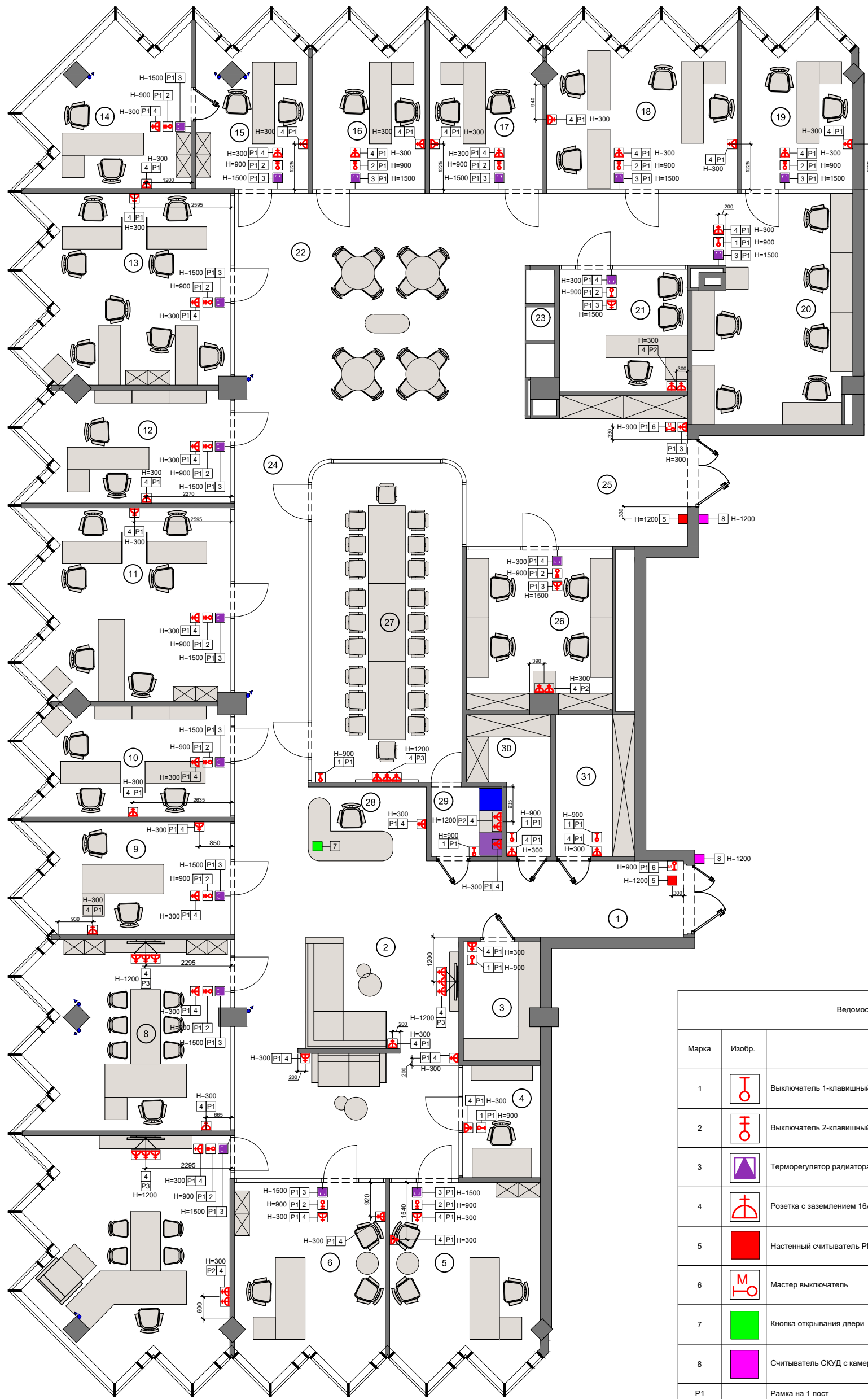

1	Входная зона	9,2
2	Welcome zone	54,7
3	Архив	6,5
4	Водитель	6,3
5	Финансовый директор	19,9
6	ЗГД по экономике и производству	19,9
7	Собственник бизнеса	30,6
8	Генеральный директор	25,9
9	Коммерческий директор	15,6
10	ЗГД по закупкам, ЗГД по строительству	15,1
11	2 агронома + диспетчер	26,4
12	Директор по развитию	15,4
13	Юристы, бухгалтеры	26,3
14	Директор икорного дома	15,2
15	Сотрудники икорного дома	12
16	Резерв	12,2
17	Резерв	12,1
18	Сафин + 2	20,6
19	Руководитель цветочного направления	12
20	Опенспейс на 6 мест	32,8
21	Сотрудник службы безопасности	11,3
22	Лаундж зона	49
23	Кладовки, хранение	2,1
24	Коридор	33,7
25	Опенспейс на 4 места	17,2
26	Резервный кабинет	16,6
27	Переговорная на 20 мест	34,7
28	Секретарь	6,1
29	Сервизная	3,6
30	Серверная	6,5
31	Гардероб	8,2

Ведомость розеток и выключателей			
Марка	Изобр.	Описание	Кол-во шт.
1		Выключатель 1-клавишный, IP 20	
2		Выключатель 2-клавишный, IP 20	
3		Терморегулятор радиатора электронный.	
4		Розетка с заземлением 16А, IP 20	
5		Настенный счетчик PNR-EH29	
6		Мастер выключатель	
7		Кнопка открывания двери	
8		Считыватель СКУД с камерой и кнопкой звонка	
P1		Рамка на 1 пост	
P2		Рамка на 2 поста	
P3		Рамка на 3 поста	

Согласовано	Фамилия	Дата	Подпись	Дизайн-проект.		
Заказчик		29.10.2025		Офис компании ГК Горкунов	Масштаб	Лист
Рук. студии	Митин В.	29.10.2025				08
Дизайнер		29.10.2025		План розеток и выключателей		

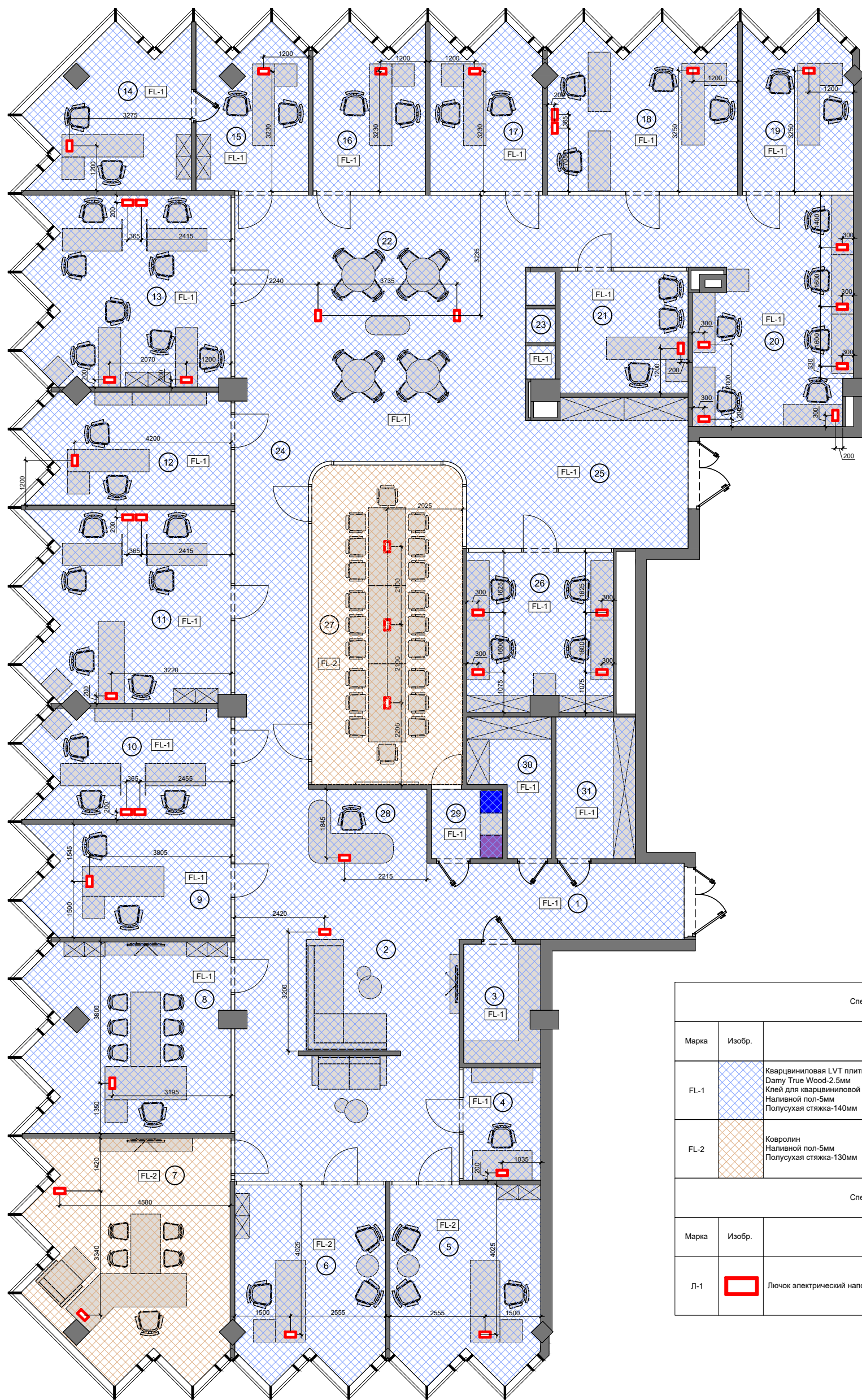

1	Входная зона	9,2
2	Welcome zone	54,7
3	Архив	6,5
4	Водитель	6,3
5	Финансовый директор	19,9
6	ЗГД по экономике и производству	19,9
7	Собственник бизнеса	30,6
8	Генеральный директор	25,9
9	Коммерческий директор	15,6
10	ЗГД по закупкам, ЗГД по строительству	15,1
11	2 агронома + диспетчер	26,4
12	Директор по развитию	15,4
13	Юристы, бухгалтеры	26,3
14	Директор икорного дома	15,2
15	Сотрудники икорного дома	12
16	Резерв	12,2
17	Резерв	12,1
18	Сафин + 2	20,6
19	Руководитель цветочного направления	12
20	Опенспейс на 6 мест	32,8
21	Сотрудник службы безопасности	11,3
22	Лаундж зона	49
23	Кладовки, хранение	2,1
24	Коридор	33,7
25	Опенспейс на 4 места	17,2
26	Резервный кабинет	16,6
27	Переговорная на 20 мест	34,7
28	Секретарь	6,1
29	Сервизная	3,6
30	Серверная	6,5
31	Гардероб	8,2

Спецификация перекрытий			
Марка	Изобр.	Описание	Площадь
FL-1		Кварцвиниловая LVT плитка Кембридж Damy True Wood-2.5мм Клей для кварцвиниловой плитки-2.5мм Наливной пол-5мм Полусухая стяжка-140мм	513,4 кв.м.
FL-2		Ковролин Наливной пол-5мм Полусухая стяжка-130мм	65,3 кв.м.
Спецификация перекрытий			
Марка	Изобр.	Описание	Кол-во
Л-1		Лючок электрический напольный	

Согласовано	Фамилия	Дата	Подпись	Дизайн-проект.			
Должность				Офис компании ГК Горкунов	Масштаб	Лист	Листов
Заказчик						09	
Рук. студии					Митин В.	29.10.2025	
Дизайнер		29.10.2025			План полов		

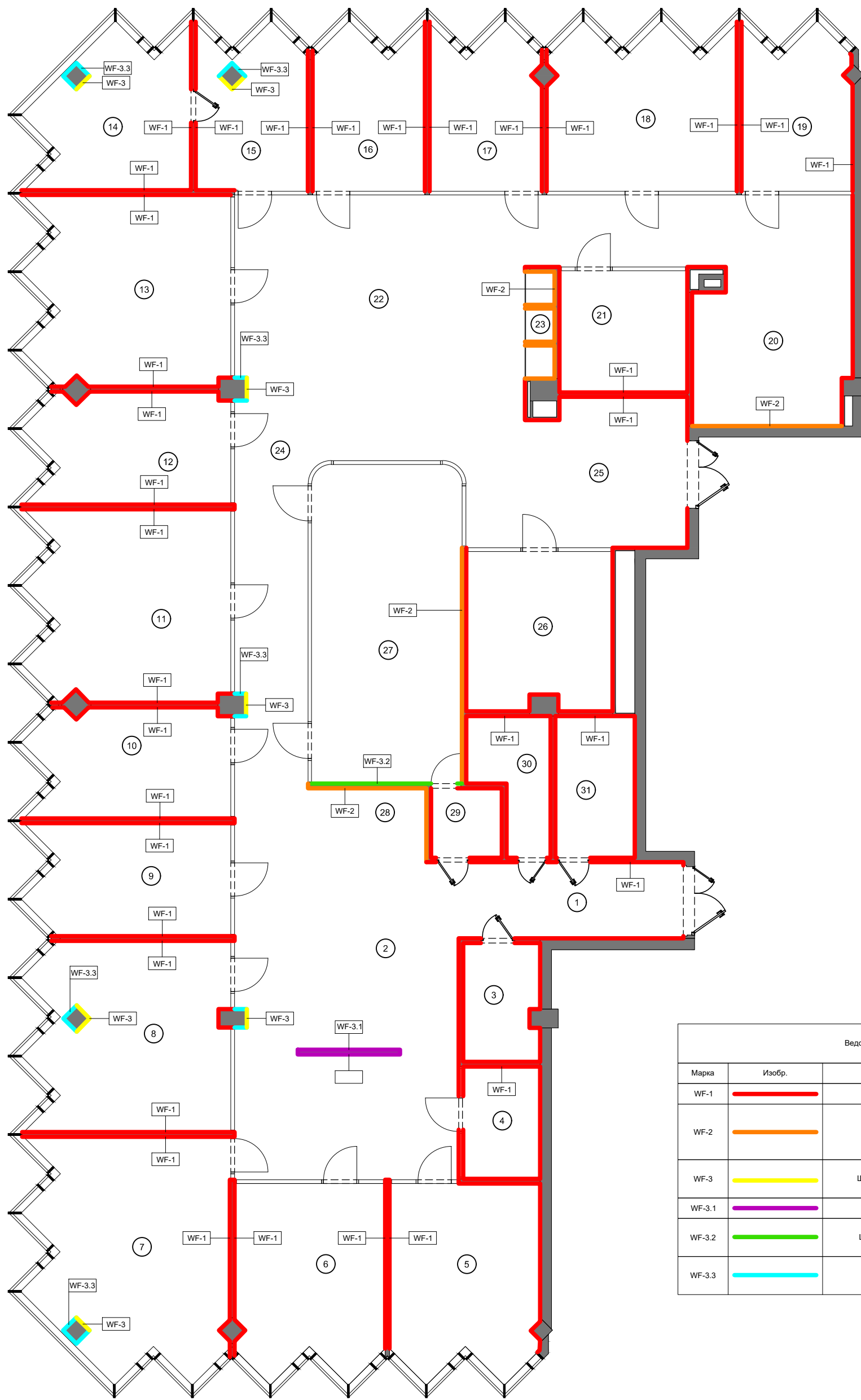

1	Входная зона	9,2
2	Welcome zone	54,7
3	Архив	6,5
4	Водитель	6,3
5	Финансовый директор	19,9
6	ЗГД по экономике и производству	19,9
7	Собственник бизнеса	30,6
8	Генеральный директор	25,9
9	Коммерческий директор	15,6
10	ЗГД по закупкам, ЗГД по строительству	15,1
11	2 агронома + диспетчер	26,4
12	Директор по развитию	15,4
13	Юристы, бухгалтеры	26,3
14	Директор икорного дома	15,2
15	Сотрудники икорного дома	12
16	Резерв	12,2
17	Резерв	12,1
18	Сафин + 2	20,6
19	Руководитель цветочного направления	12
20	Опенспейс на 6 мест	32,8
21	Сотрудник службы безопасности	11,3
22	Лаундж зона	49
23	Кладовки, хранение	2,1
24	Коридор	33,7
25	Опенспейс на 4 места	17,2
26	Резервный кабинет	16,6
27	Переговорная на 20 мест	34,7
28	Секретарь	6,1
29	Сервизная	3,6
30	Серверная	6,5
31	Гардероб	8,2

Марка	Изобр.	Описание	Площадь
WF-1		Окраска водоэмульсионной краской	970 кв.м.
WF-2		Акустические панели Flyfelt. Стеновые войлочные панели ПОЛОСКИ (Slats PET Felt Panels, Refelt) 1201	69 кв.м.
WF-3		Шпонированные панели. Отделка колонн	85 кв.м.
WF-3.1		Шпонированные панели тип 2	20,2 кв.м.
WF-3.2		Шпонированные панели в переговорной	13 кв.м.
WF-3.3		Окраска водоэмульсионной краской. Отделка колонн	23 кв.м.

Согласовано	Фамилия	Дата	Подпись	Дизайн-проект.			
Заказчик				Офис компании ГК Горкунов	Масштаб	Лист	Листов
Рук. студии					Митин В.	29.10.2025	10
Дизайнер		29.10.2025		План отделки стен			

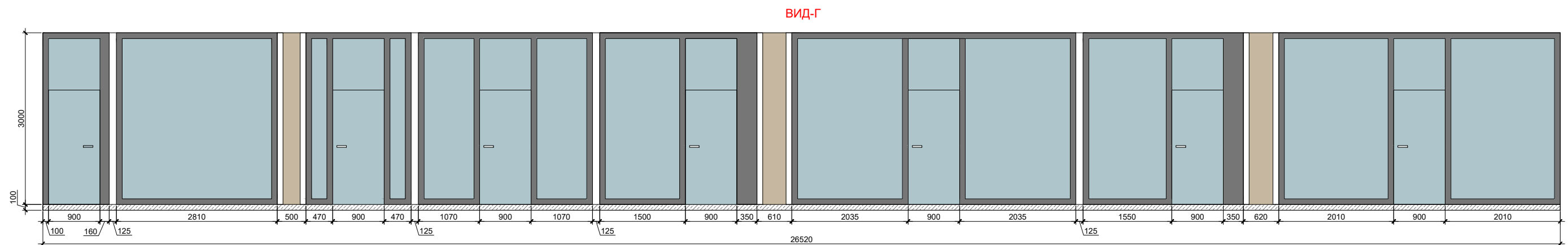
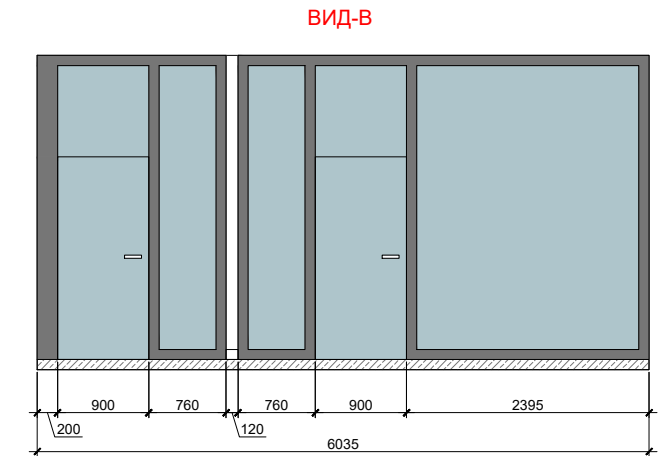
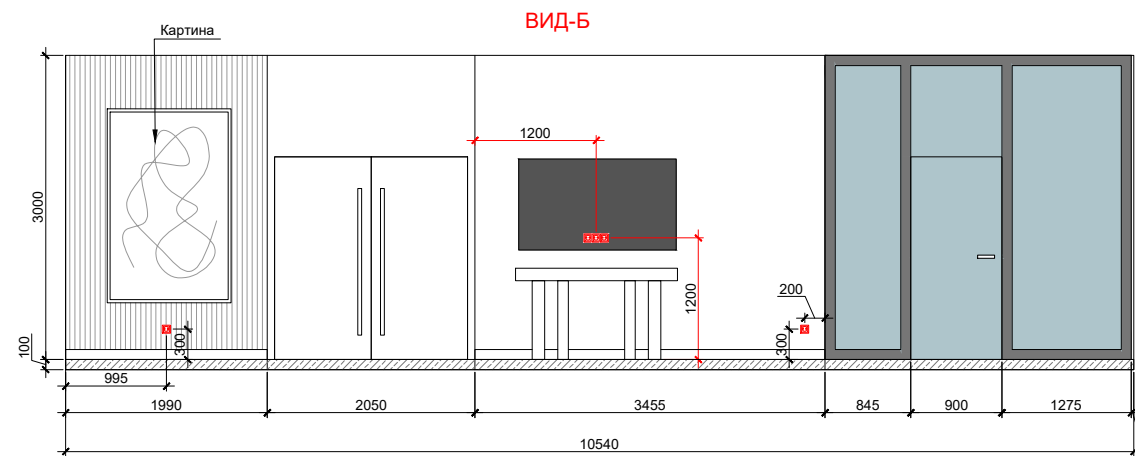
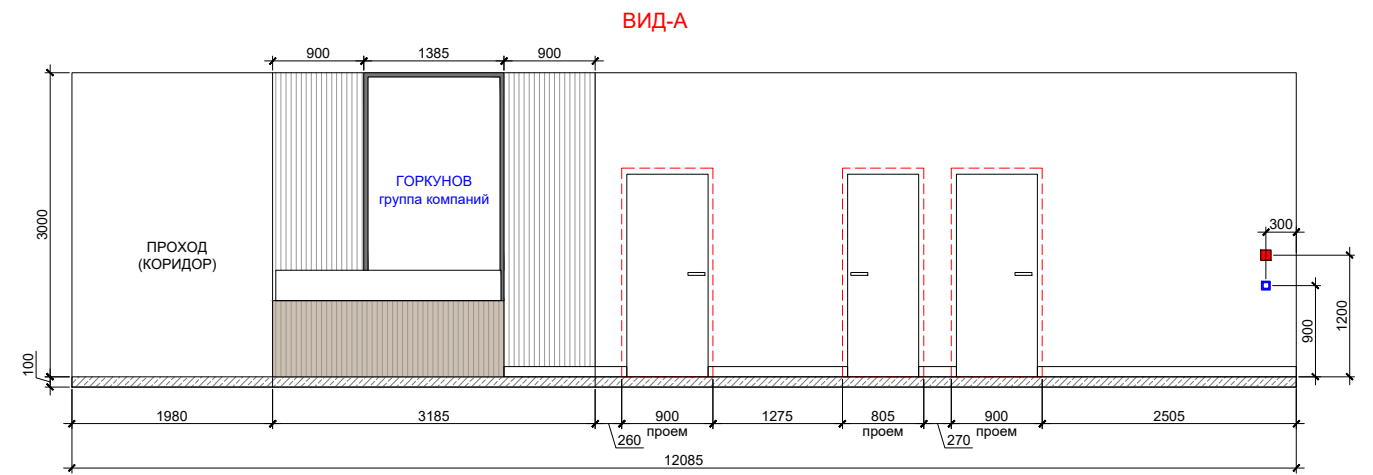
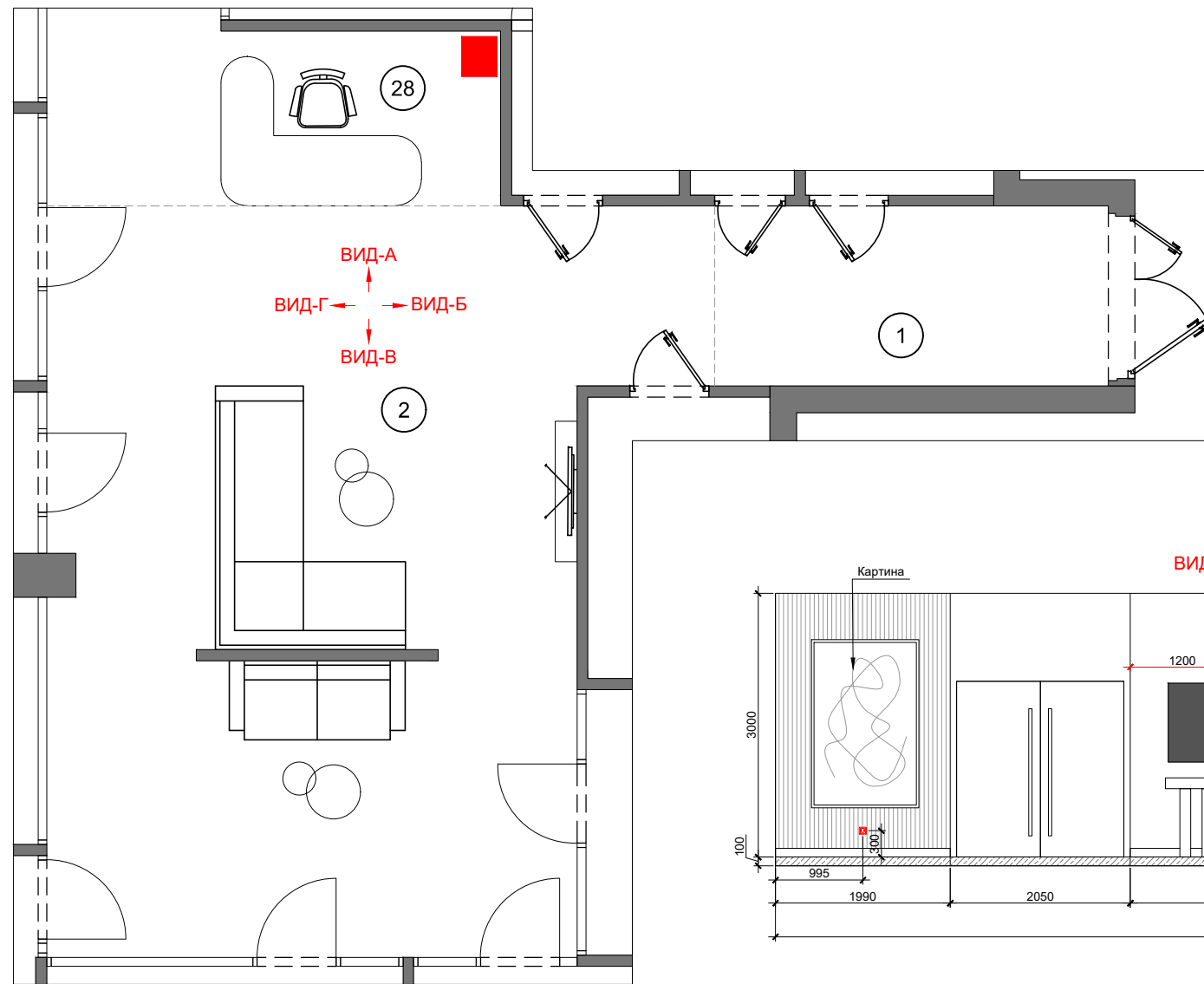

Согласовано Должность	Фамилия	Дата	Подпись	Дизайн-проект.		
Заказчик		29.10.2025		Офис компании ГК Горкунов	Масштаб	Лист
Рук. студии	Митин В.	29.10.2025				11
Дизайнер		29.10.2025		Развертка помещения. 1. Развертка помещения 2. Развертка помещения 28.		

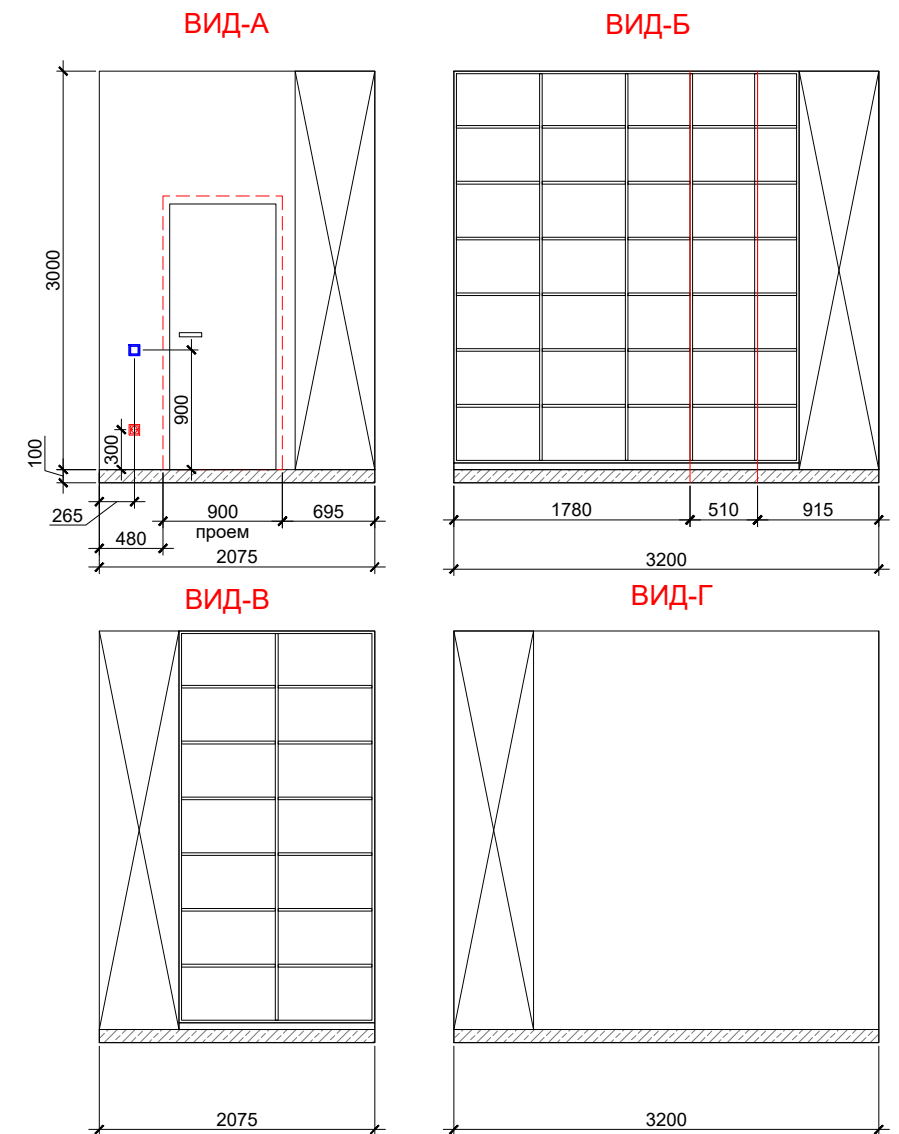
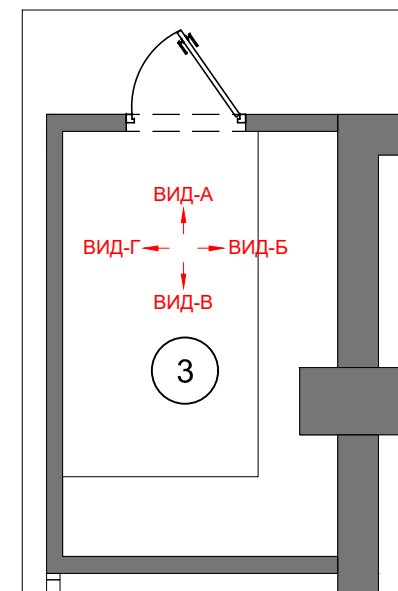
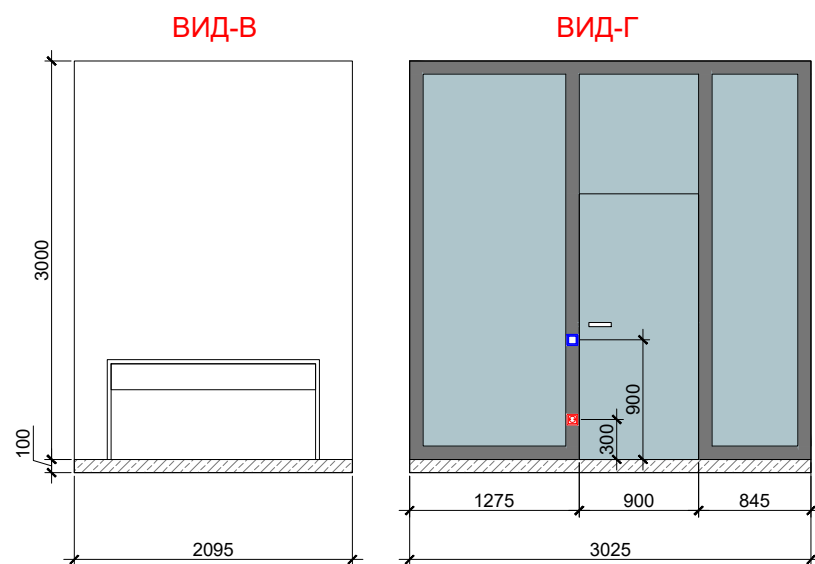
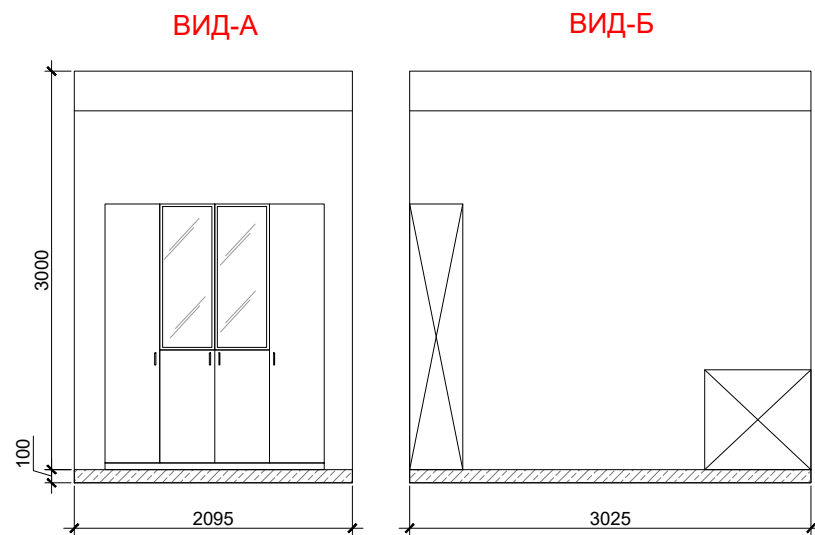
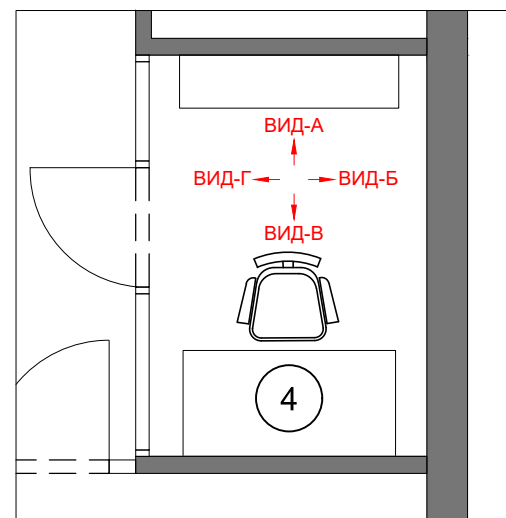

Согласовано Должность	Фамилия	Дата	Подпись	Дизайн-проект.		
Заказчик		29.10.2025		Офис компании ГК Горкунов	Масштаб	Лист
Рук. студии	Митин В.	29.10.2025				12
Дизайнер		29.10.2025		Развертка кабинета. Пом. 4. Развертка помещения 3		

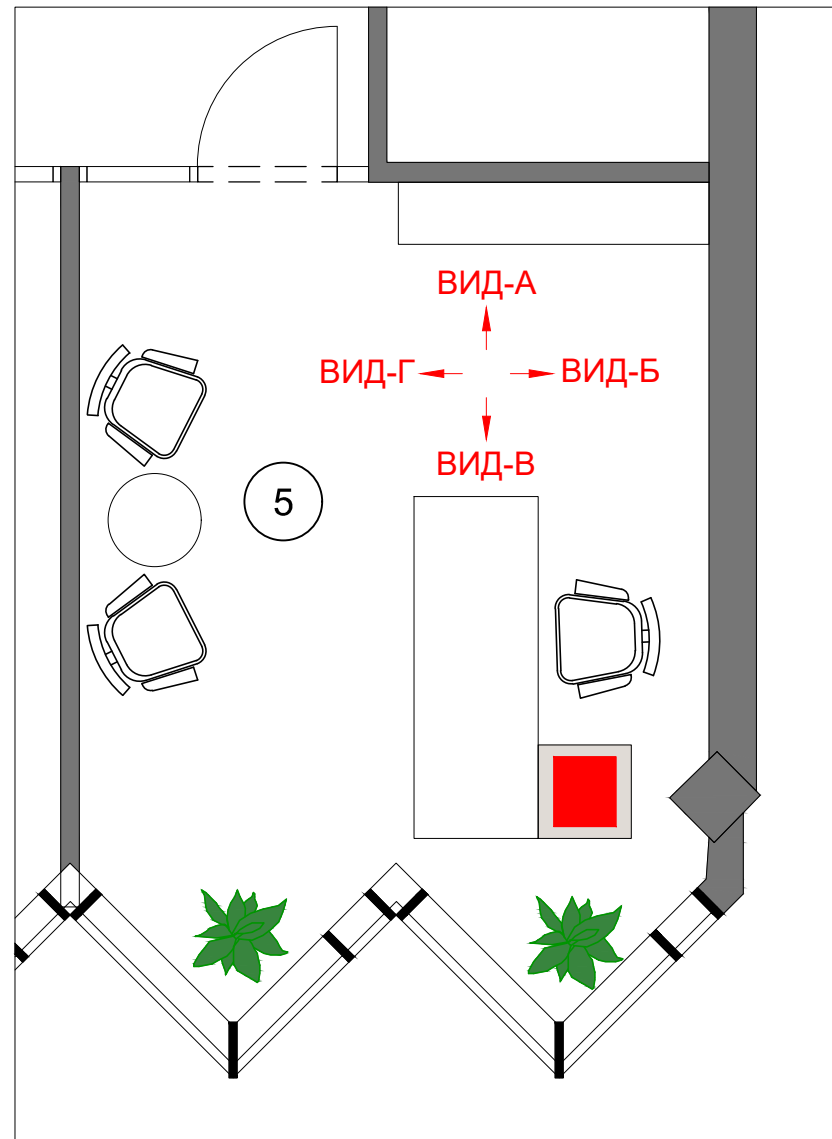

ВИД-А

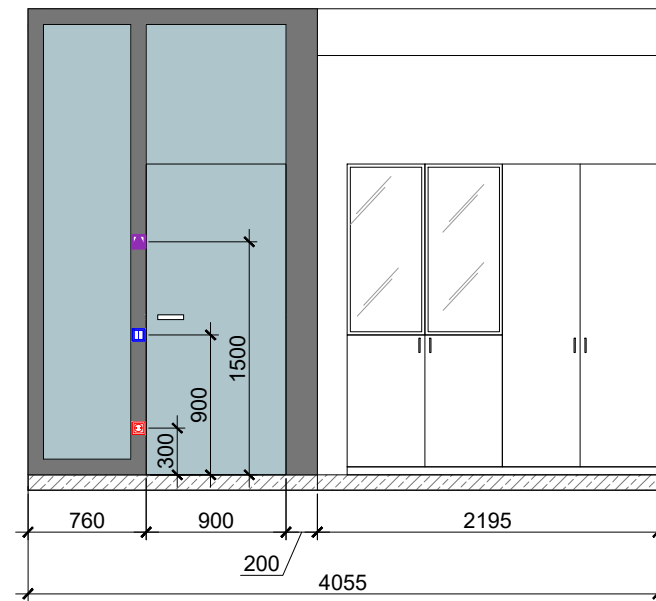

ВИД-Б

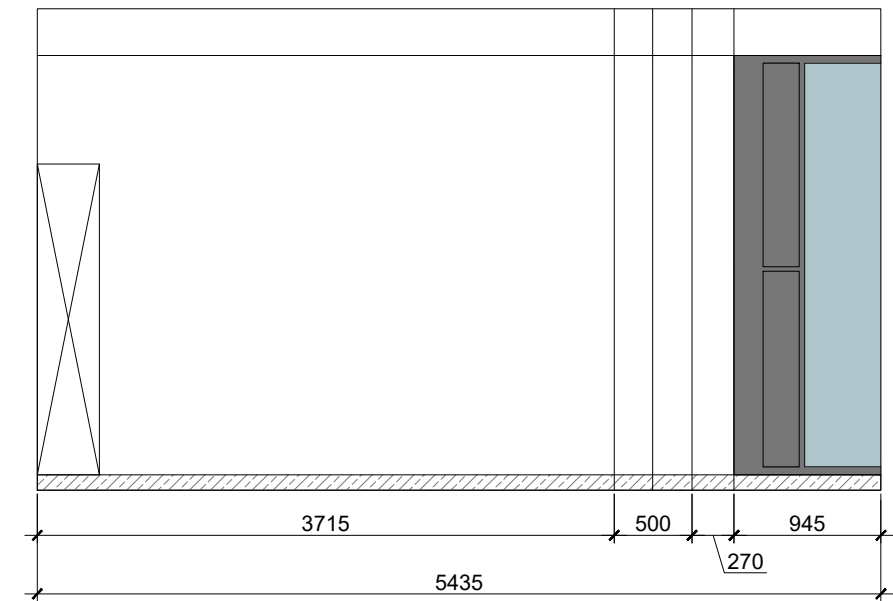

ВИД-В

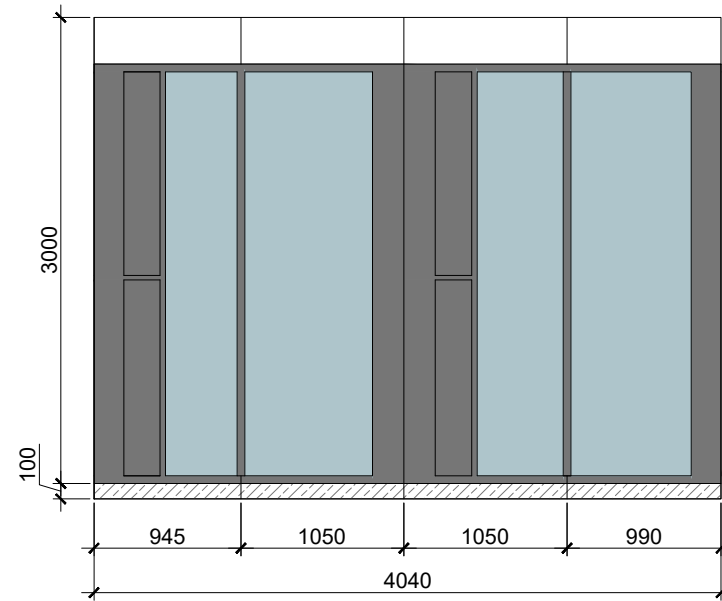

ВИД-Г

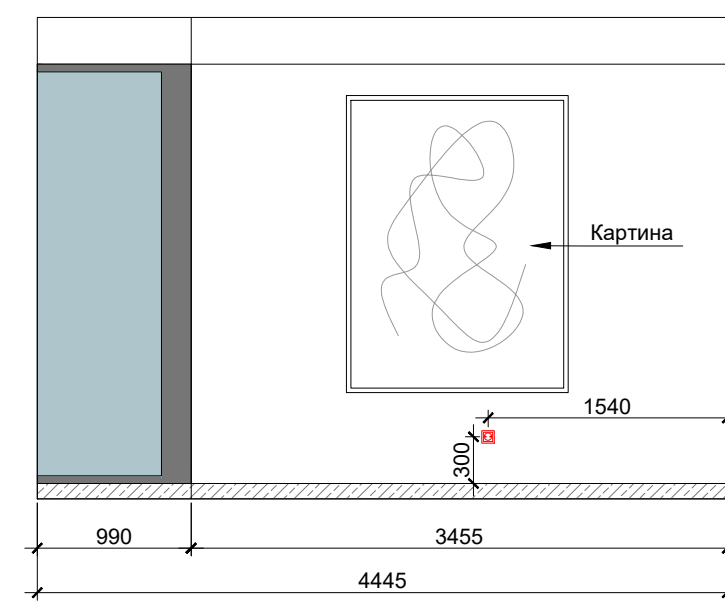

Согласовано Должность	Фамилия	Дата	Подпись	Дизайн-проект.		
Заказчик		29.10.2025		Офис компании ГК Горкунов	Масштаб	Лист
Рук. студии	Митин В.	29.10.2025				13
Дизайнер		29.10.2025		Развертка кабинета. Пом. 5		

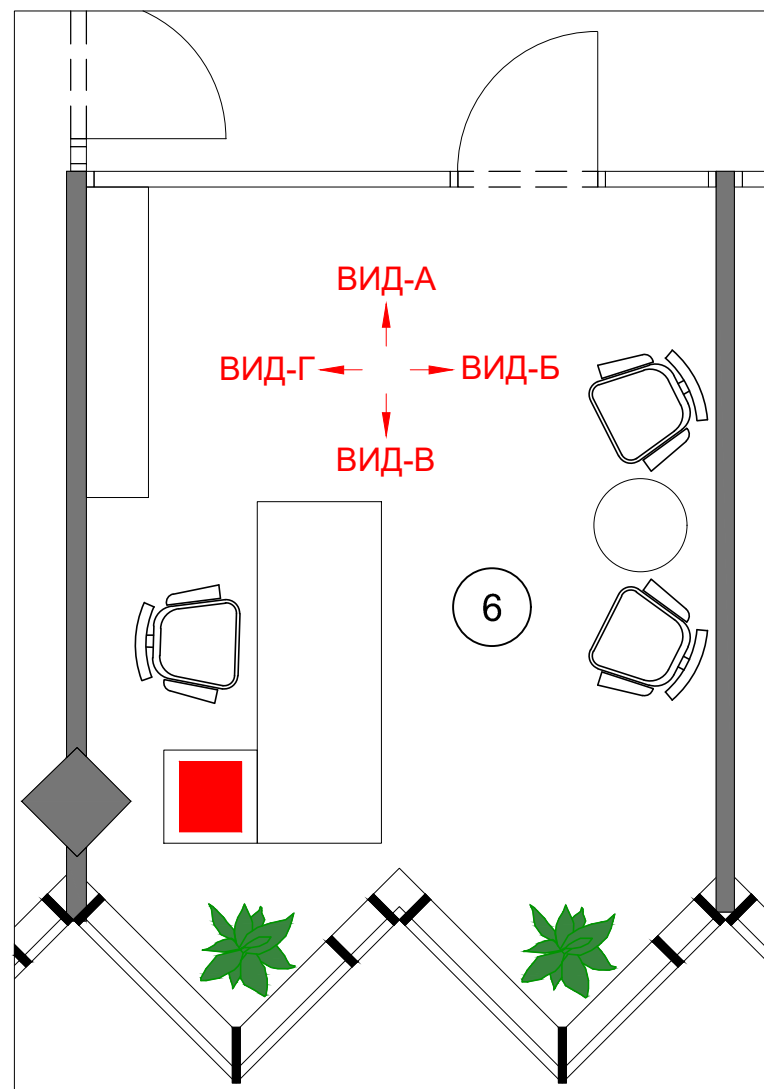

ВИД-А

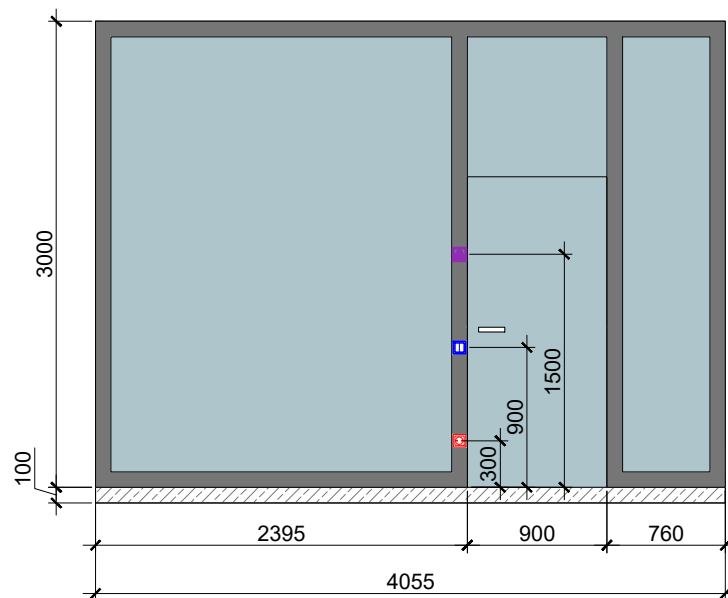

ВИД-Б

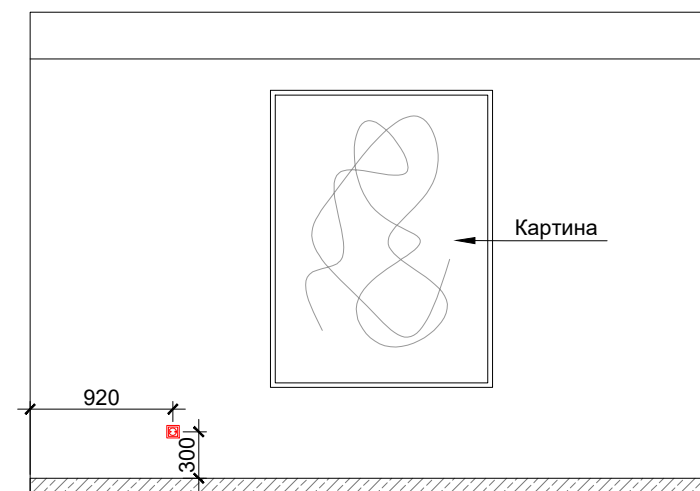

ВИД-В

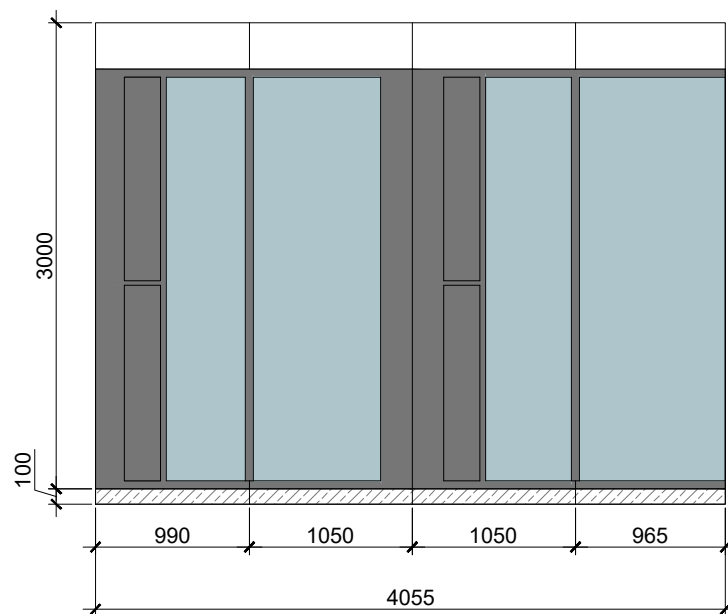

ВИД-Г

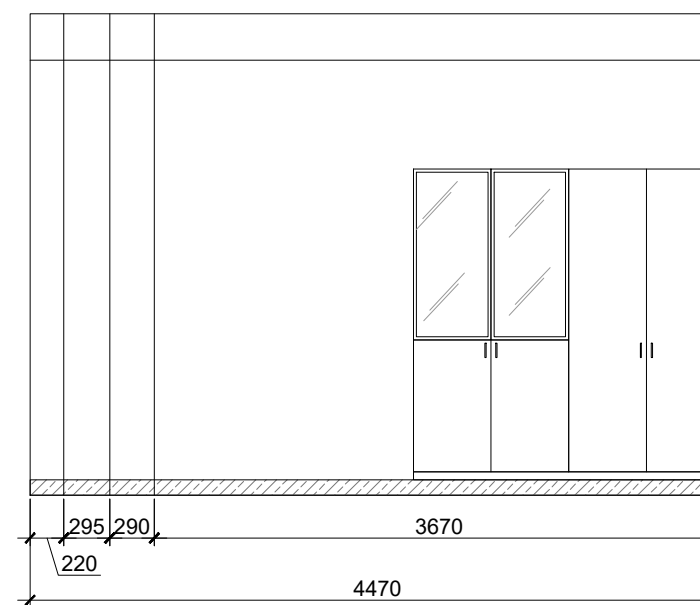

Согласовано Должность	Фамилия	Дата	Подпись	Дизайн-проект.		
Заказчик		29.10.2025		Офис компании ГК Горкунов	Масштаб	Лист
Рук. студии	Митин В.	29.10.2025				14
Дизайнер		29.10.2025		Развертка кабинета. Пом. 6		

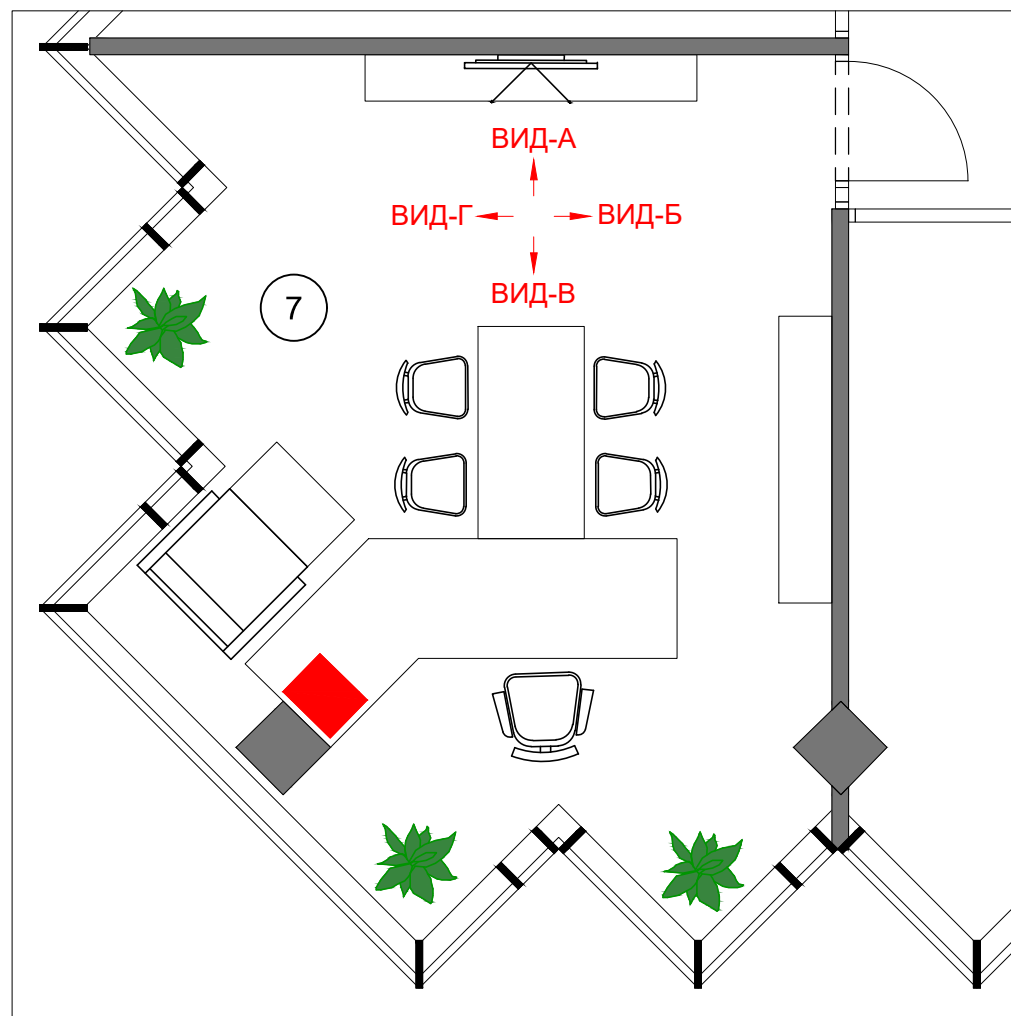

ВИД-А

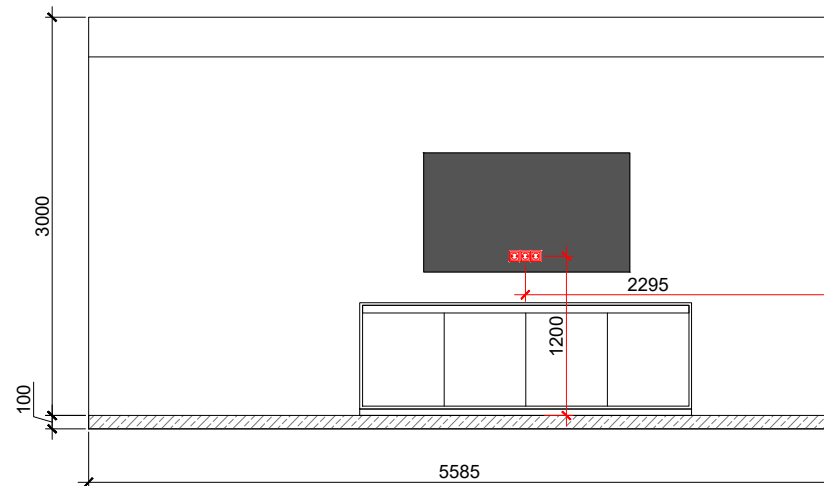

ВИД-Б

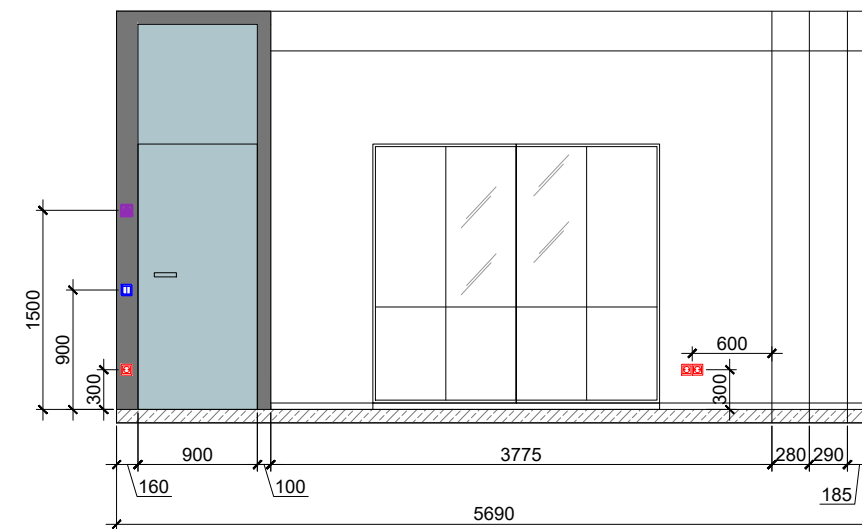

ВИД-В

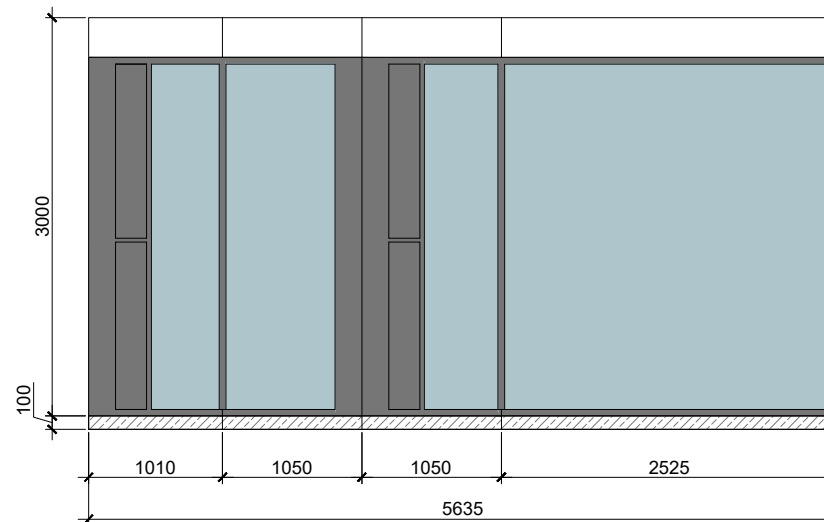

ВИД-Г

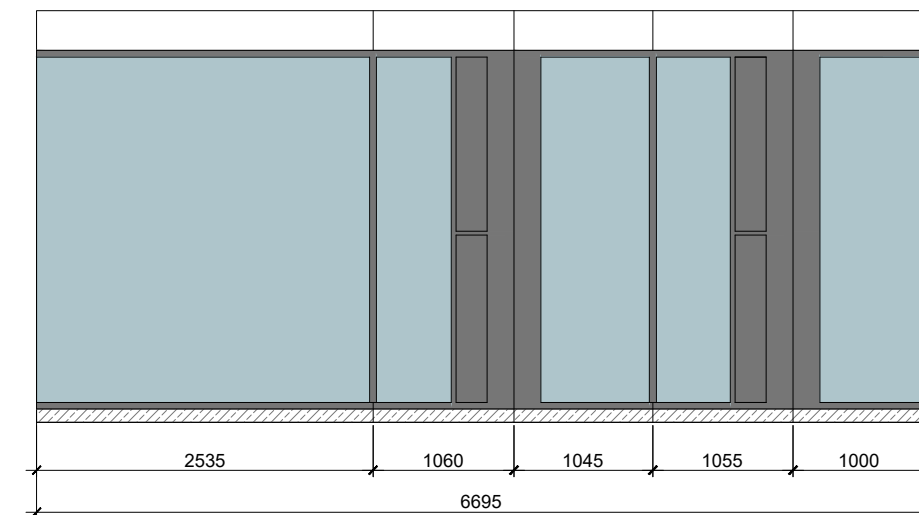

Согласовано Должность	Фамилия	Дата	Подпись	Дизайн-проект.			
Заказчик		29.10.2025		Офис компании ГК Горкунов	Масштаб	Лист	Листов
Рук. студии	Митин В.	29.10.2025				15	
Дизайнер		29.10.2025		Развертка кабинета. Пом. 7			

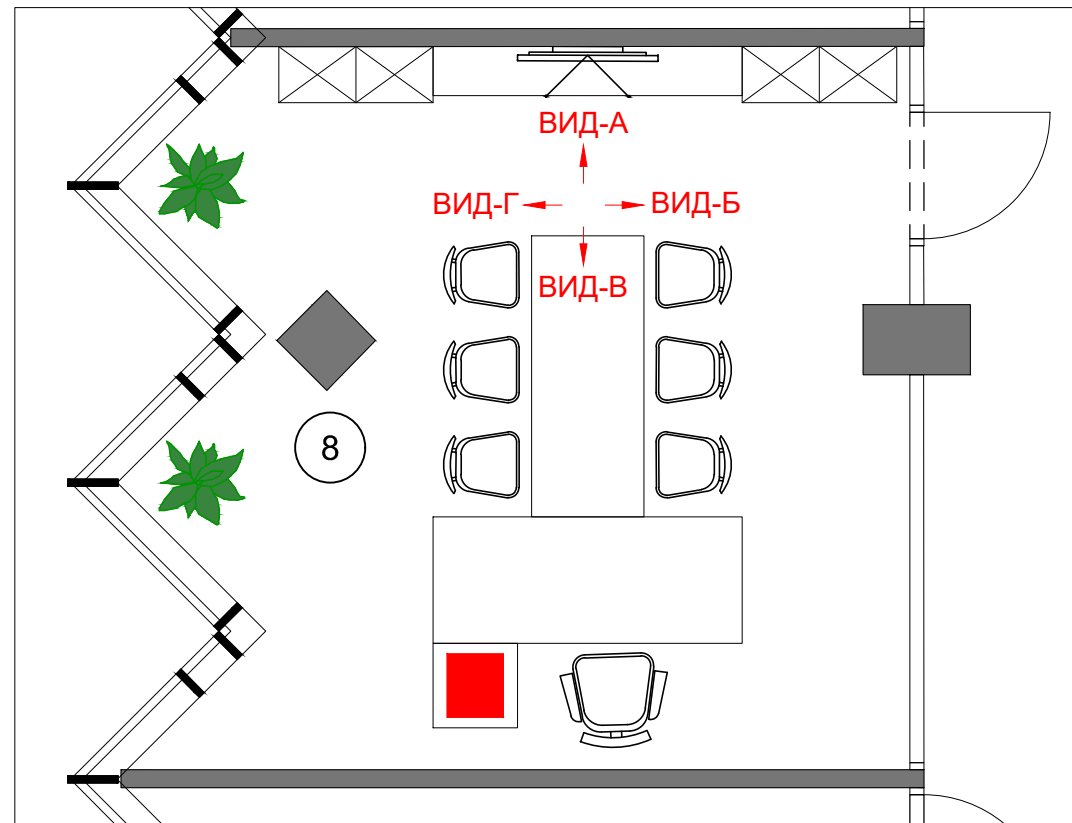

ВИД-А

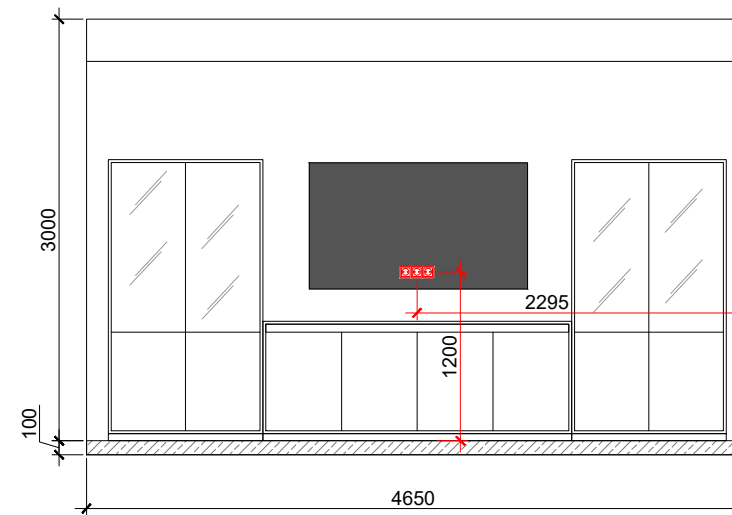

ВИД-Б

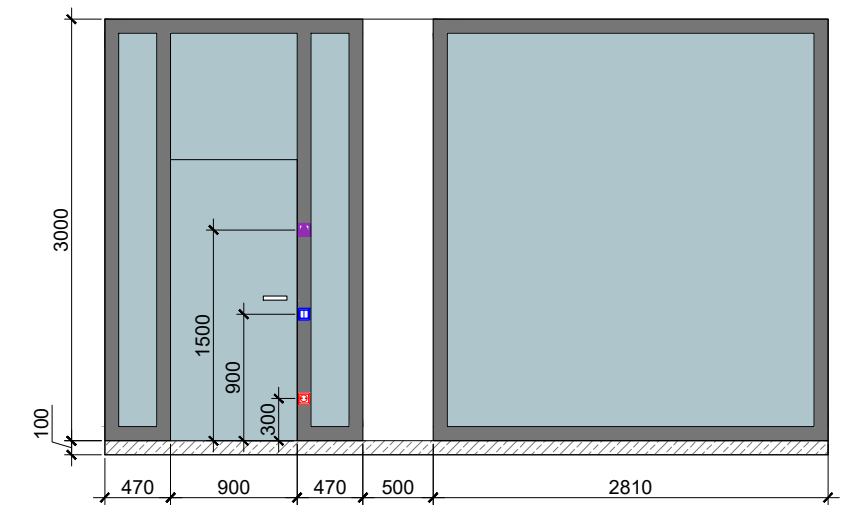

ВИД-В

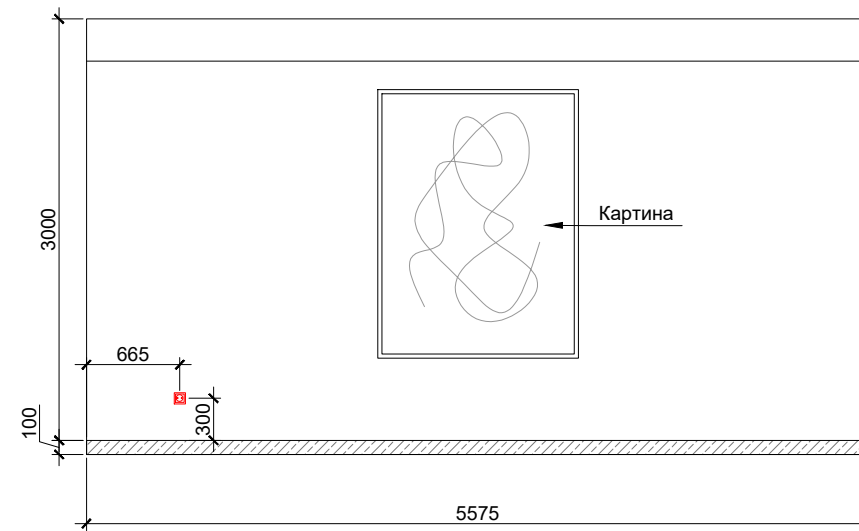

ВИД-Г

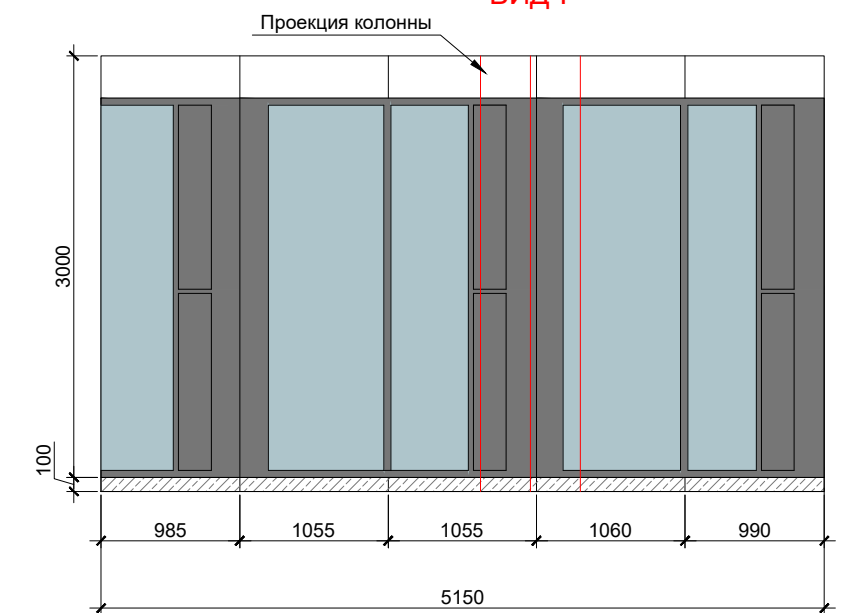

Согласовано Должность	Фамилия	Дата	Подпись	Дизайн-проект.		
Заказчик		29.10.2025		Офис компании ГК Горкунов	Масштаб	Лист
Рук. студии	Митин В.	29.10.2025				16
Дизайнер		29.10.2025		Развертка кабинета. Пом. 8		

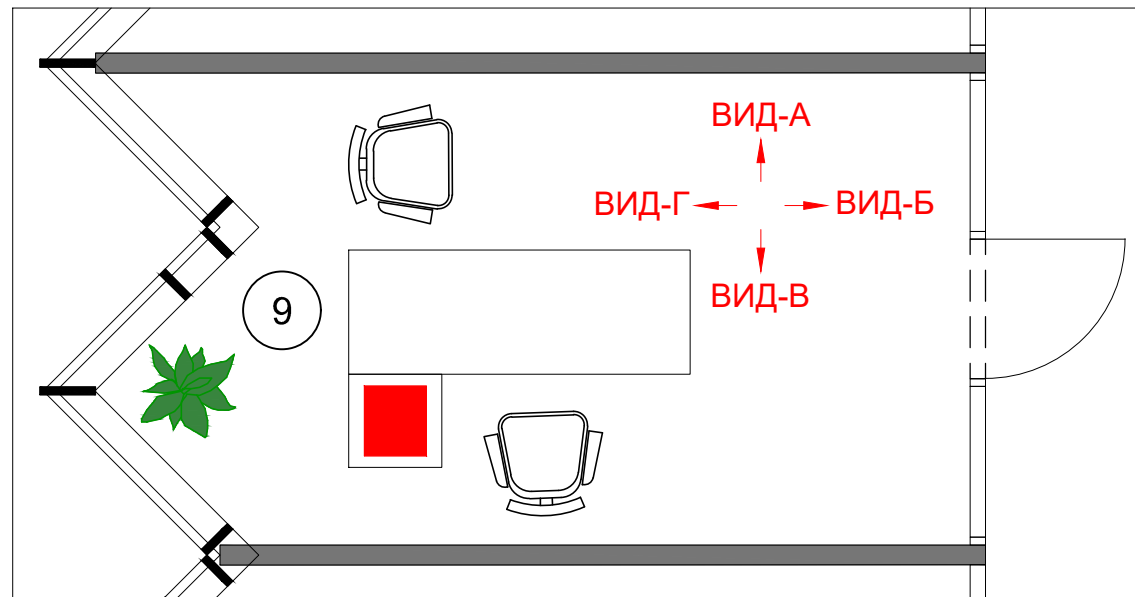

ВИД-А

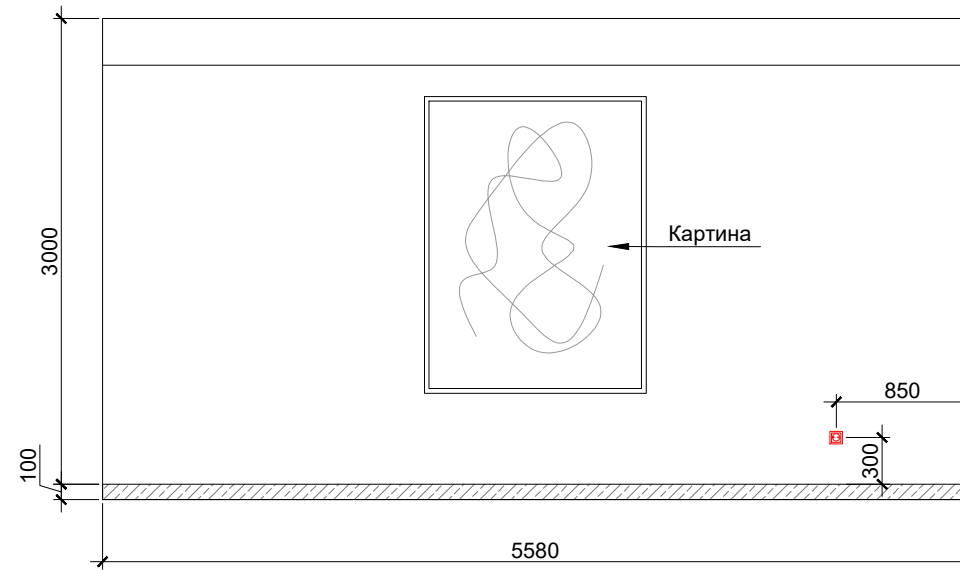

ВИД-Б

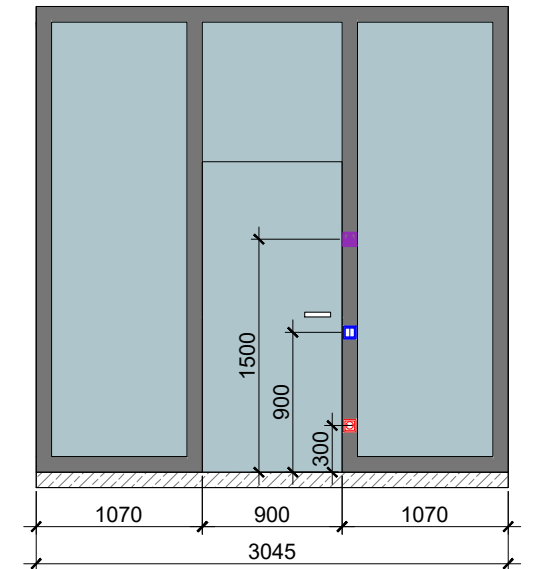

ВИД-В

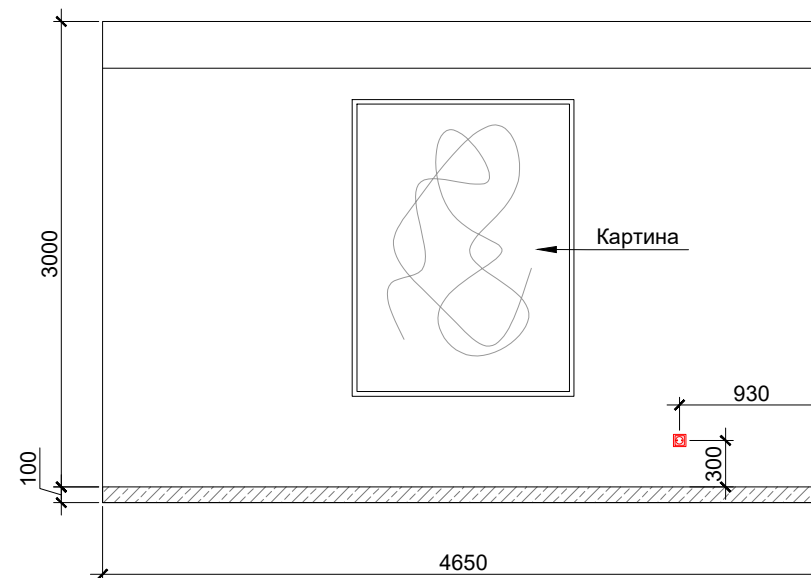

ВИД-Г

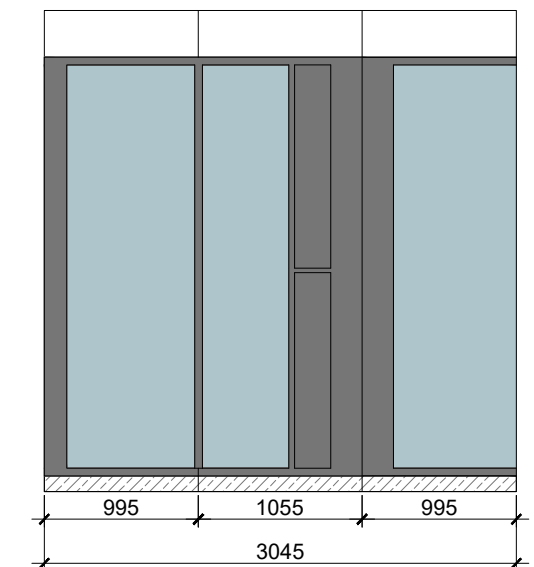

Согласовано Должность	Фамилия	Дата	Подпись	Дизайн-проект.			
Заказчик		29.10.2025		Офис компании ГК Горкунов	Масштаб	Лист	Листов
Рук. студии	Митин В.	29.10.2025				17	
Дизайнер		29.10.2025		Развертка кабинета. Пом. 9			

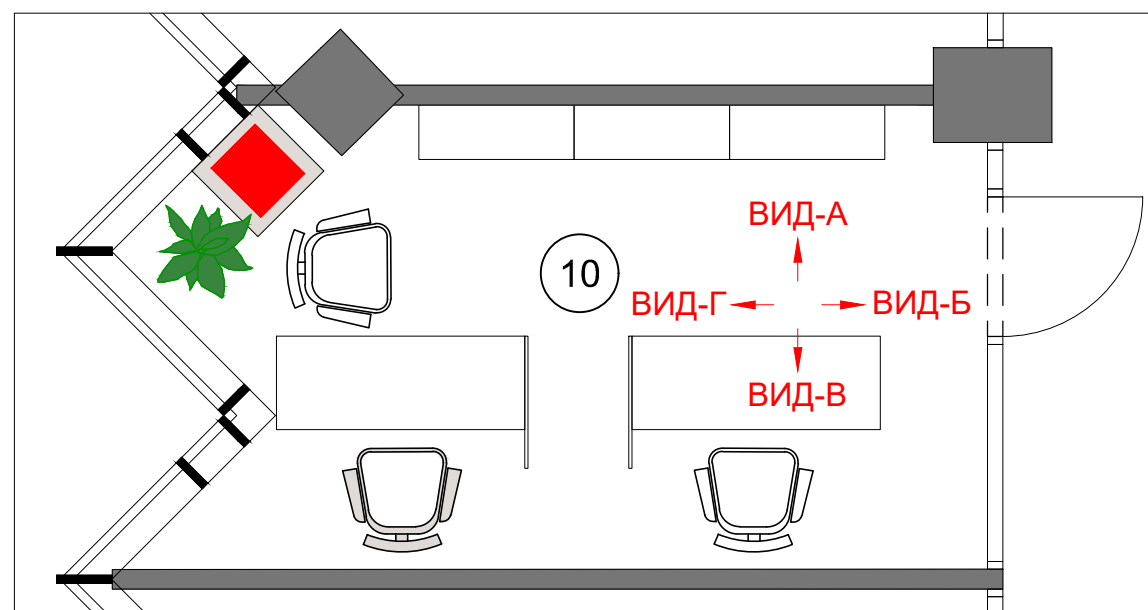

ВИД-А

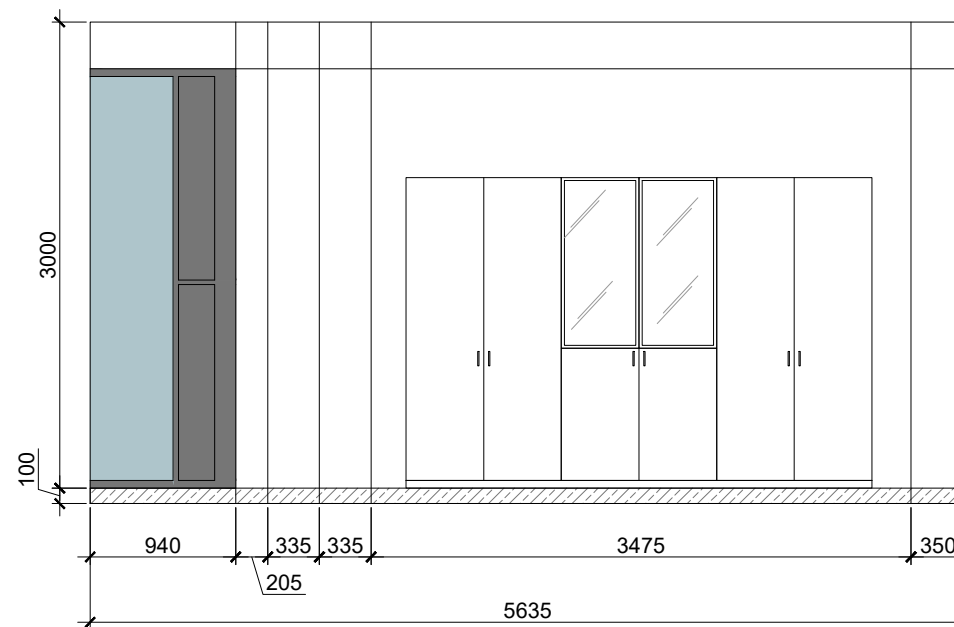

ВИД-Б

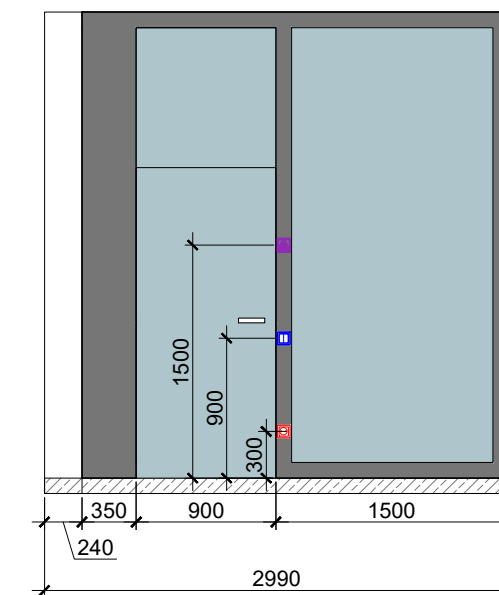

ВИД-В

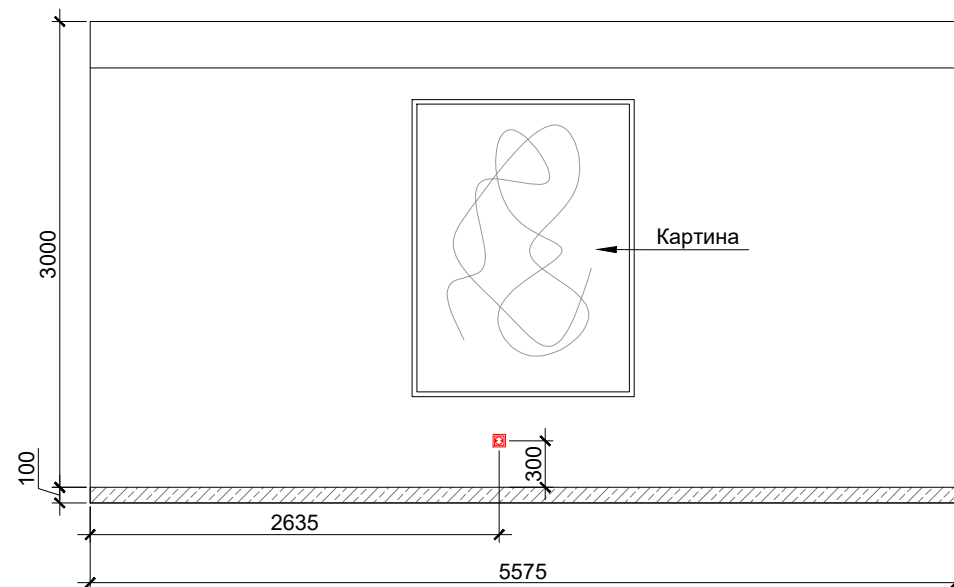

ВИД-Г

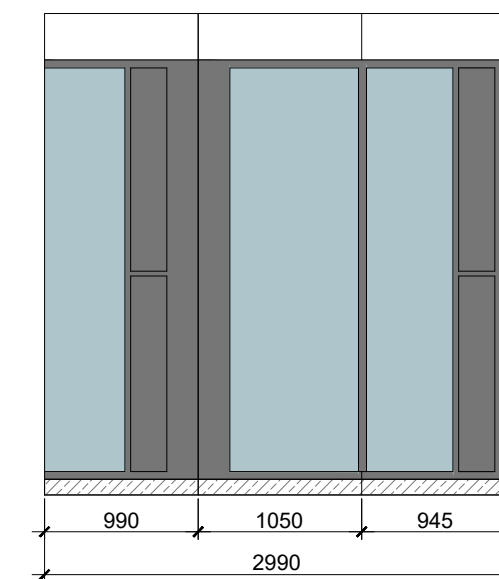

Согласовано Должность	Фамилия	Дата	Подпись	Дизайн-проект.		
Заказчик		29.10.2025		Офис компании ГК Горкунов	Масштаб	Лист
Рук. студии	Митин В.	29.10.2025				18
Дизайнер		29.10.2025		Развертка кабинета. Пом. 10		

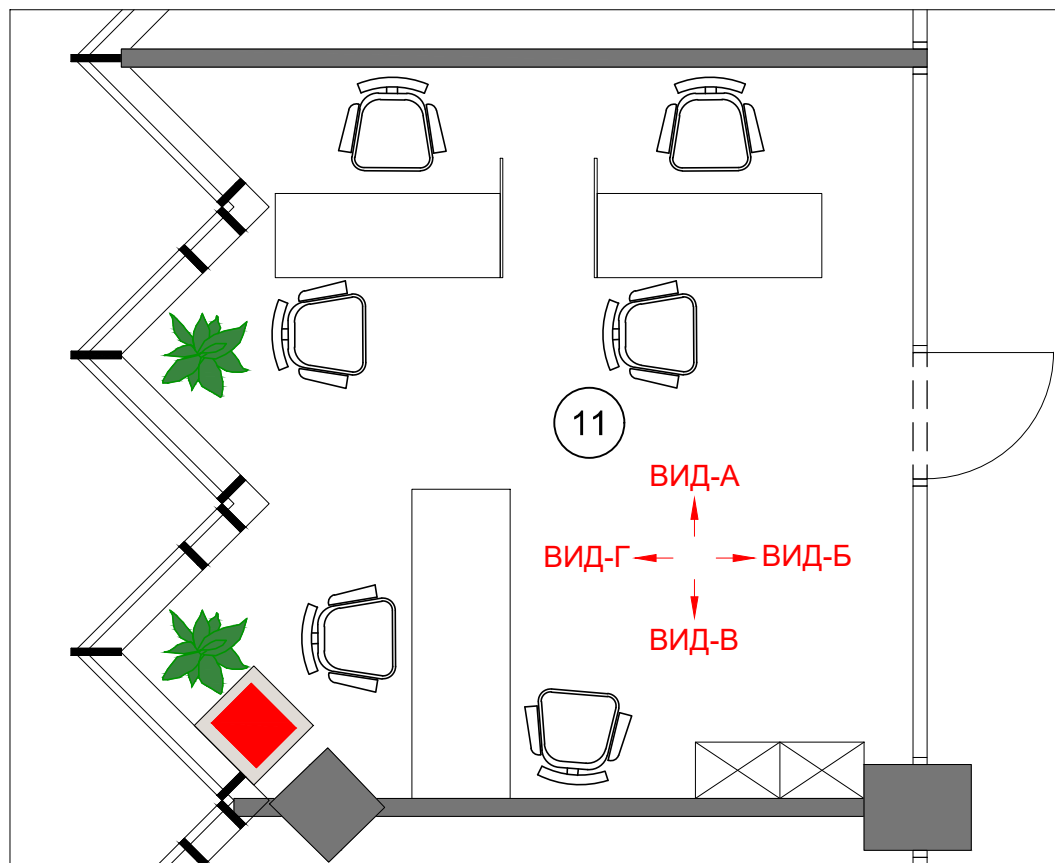

ВИД-А

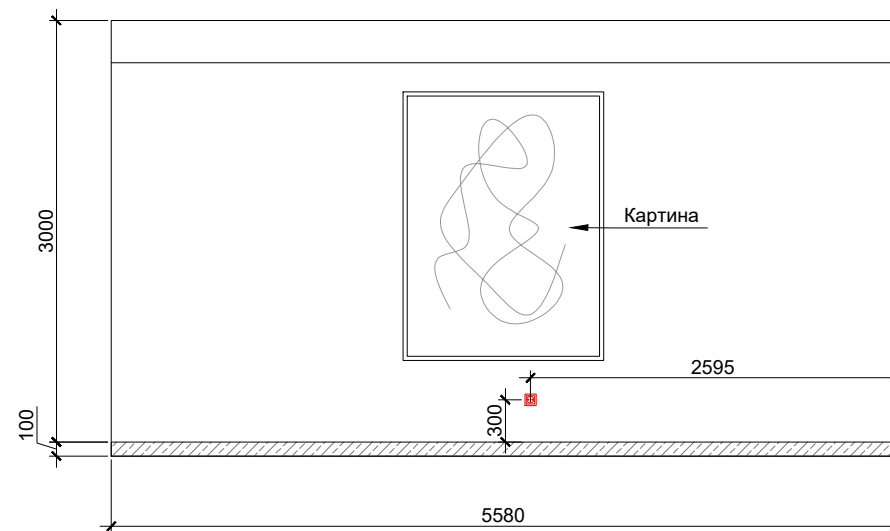

ВИД-Б

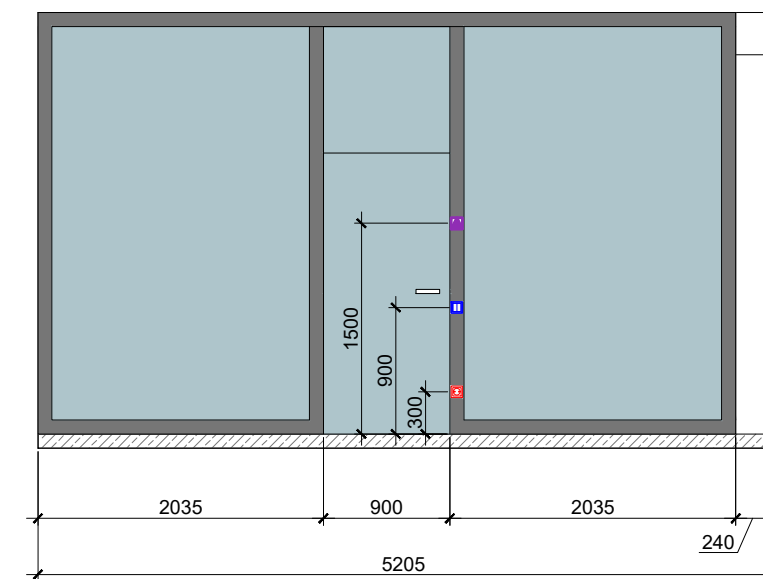

ВИД-В

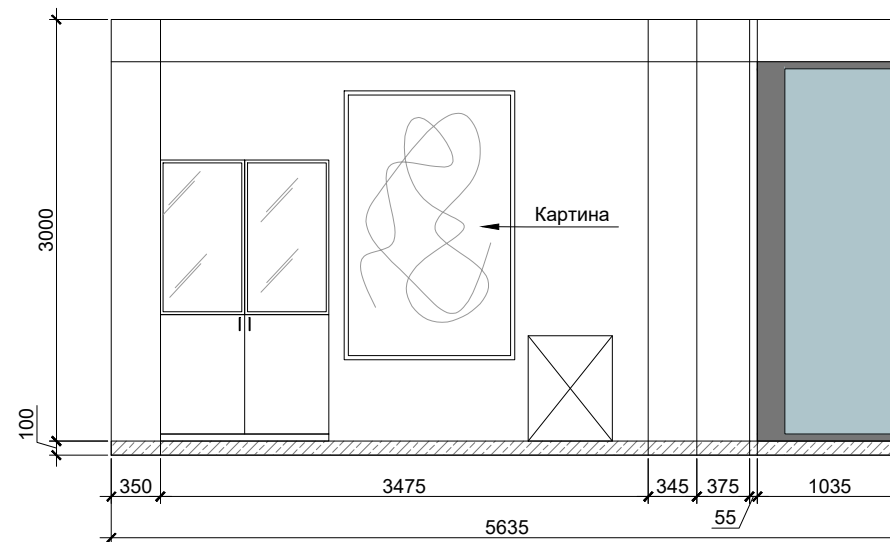

ВИД-Г

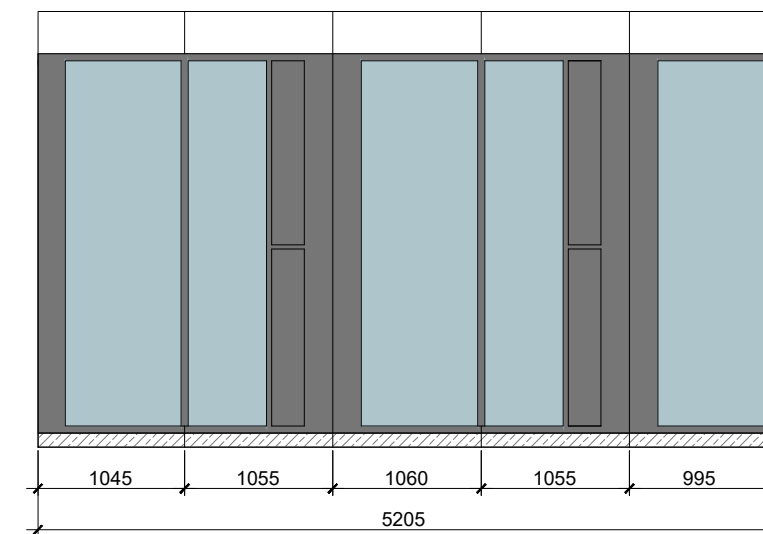

Согласовано Должность	Фамилия	Дата	Подпись	Дизайн-проект.		
Заказчик		29.10.2025		Офис компании ГК Горкунов	Масштаб	Лист
Рук. студии	Митин В.	29.10.2025				19
Дизайнер		29.10.2025		Развертка кабинета. Пом. 11		



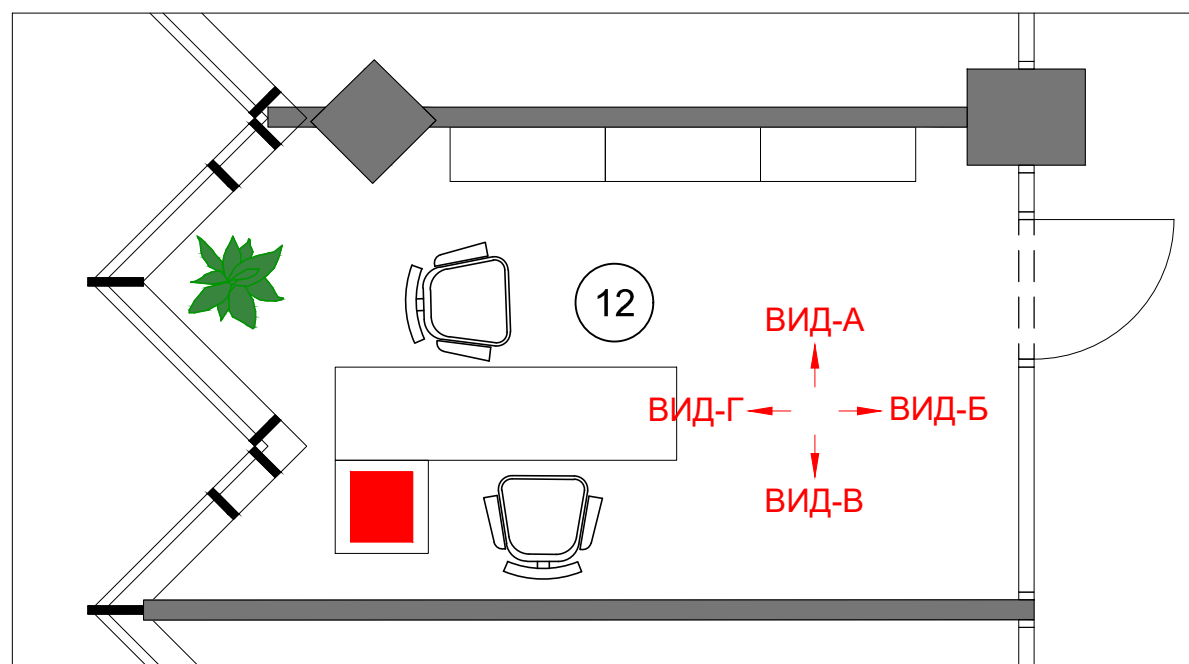

ВИД-А

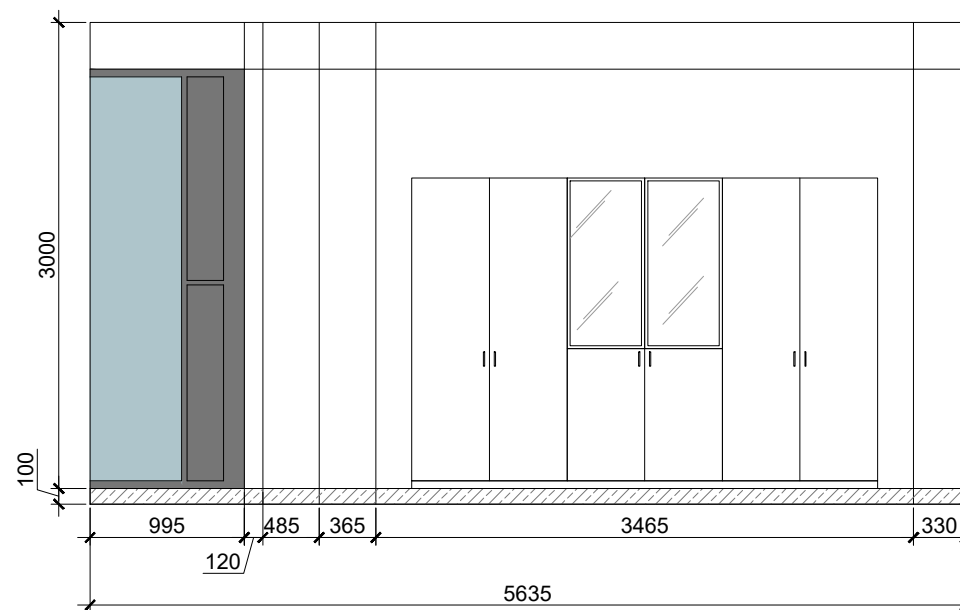

ВИД-Б

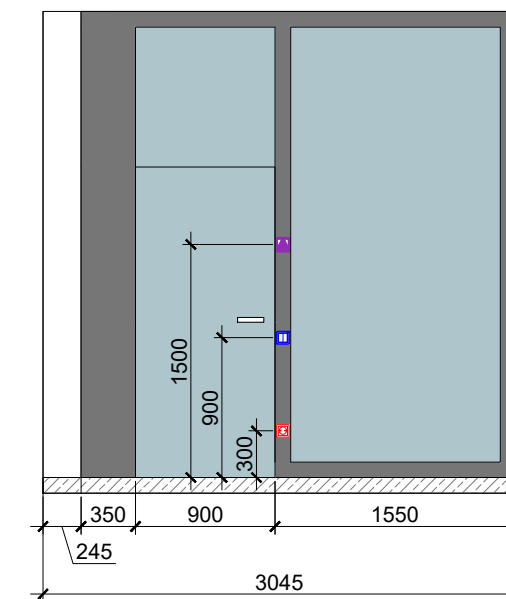

ВИД-В

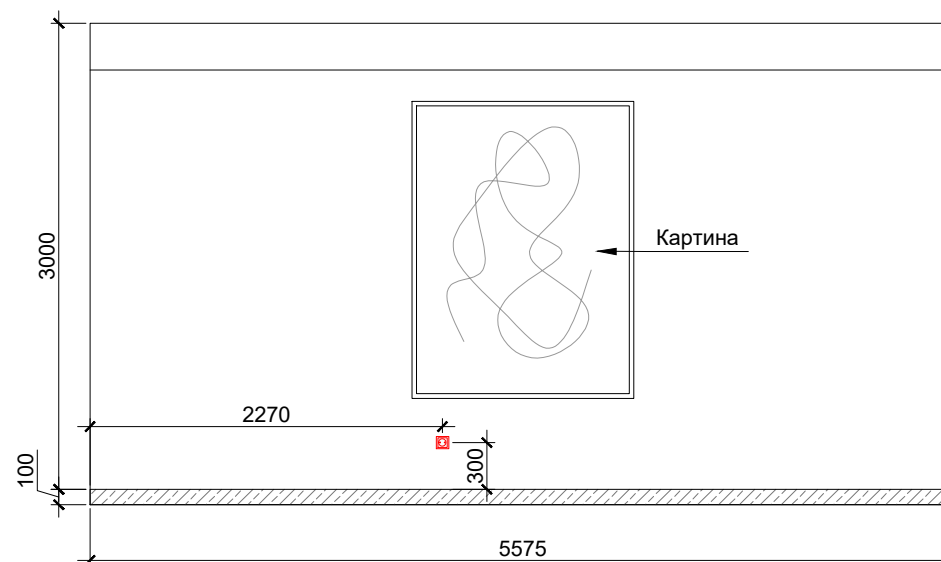

ВИД-Г

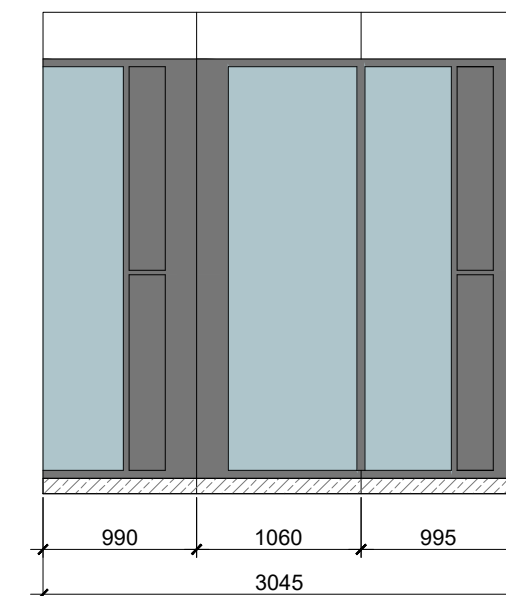

Согласовано Должность	Фамилия	Дата	Подпись	Дизайн-проект.		
Заказчик		29.10.2025		Офис компании ГК Горкунов	Масштаб	Лист
Рук. студии	Митин В.	29.10.2025				20
Дизайнер		29.10.2025		Развертка кабинета. Пом. 12		

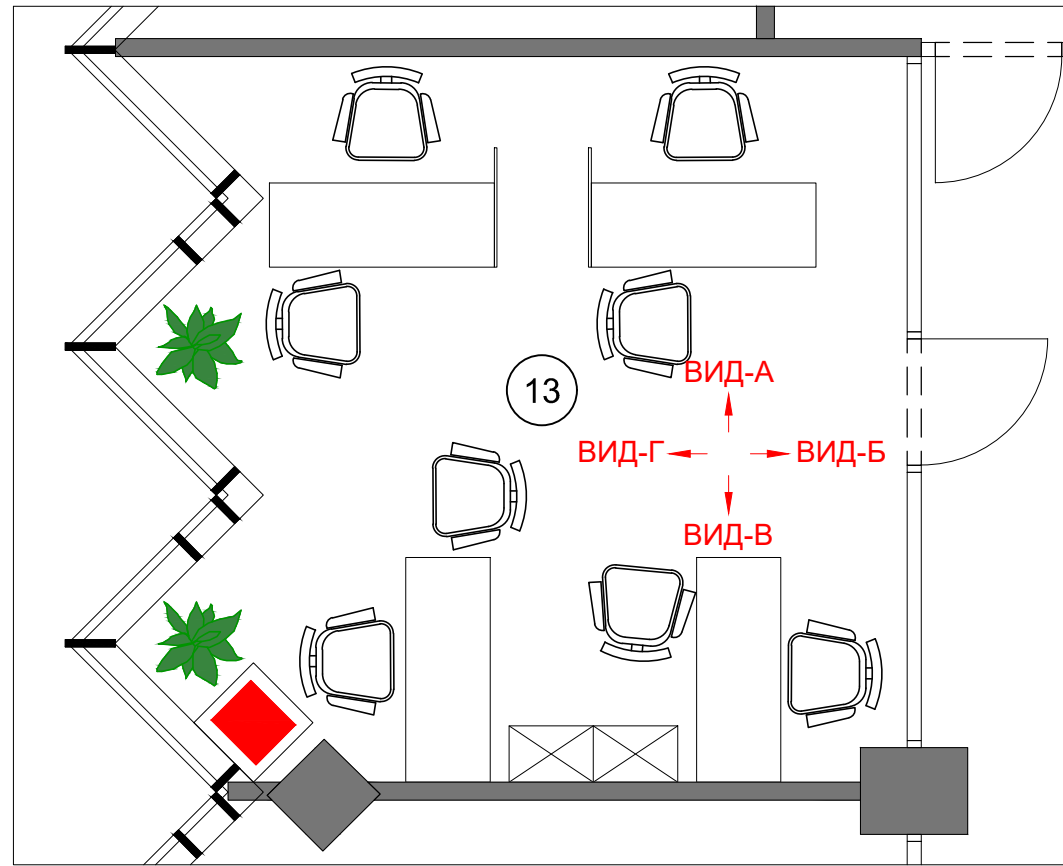

ВИД-А

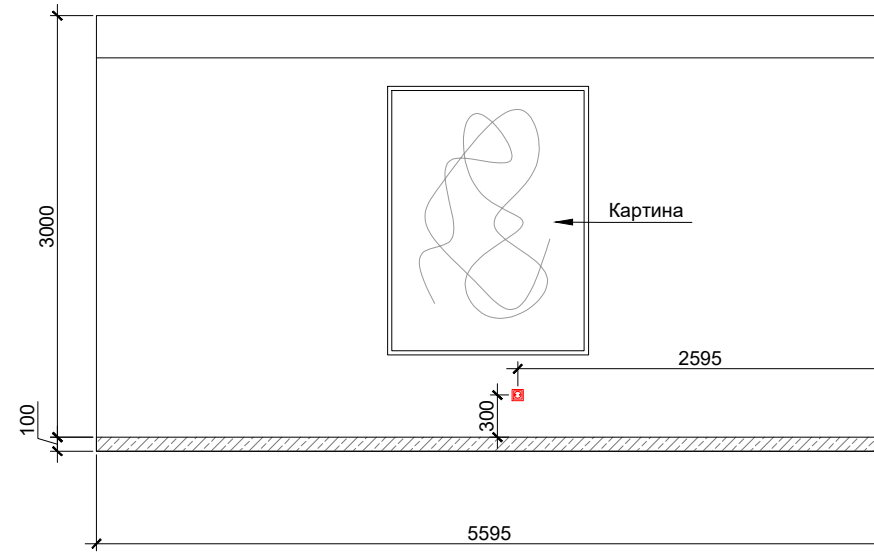

ВИД-Б

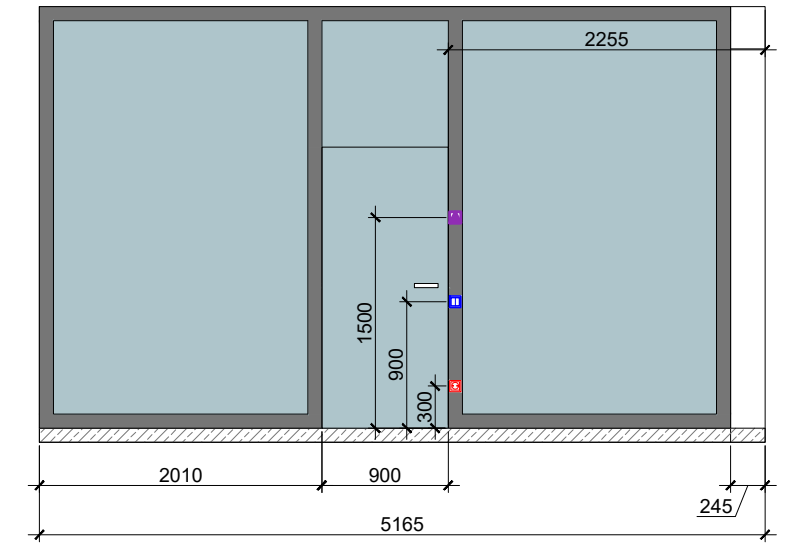

ВИД-В

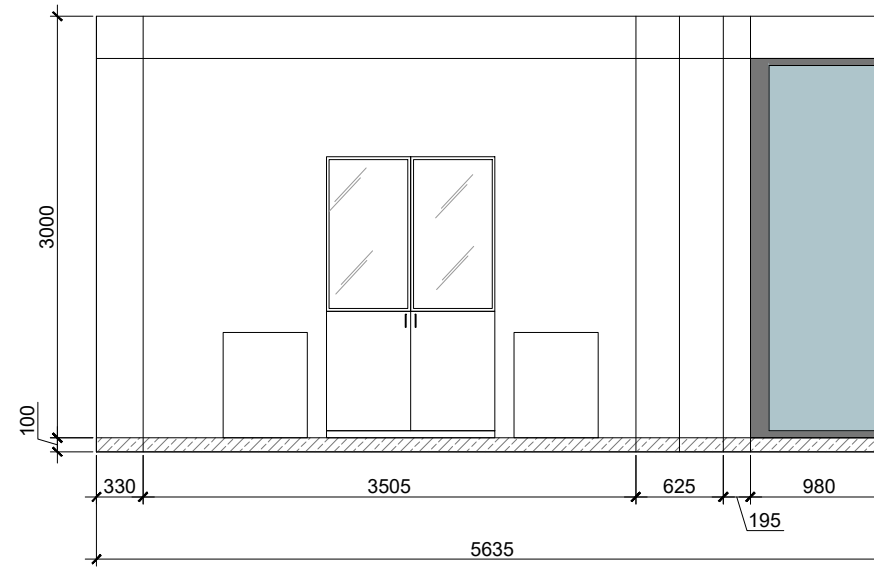

ВИД-Г

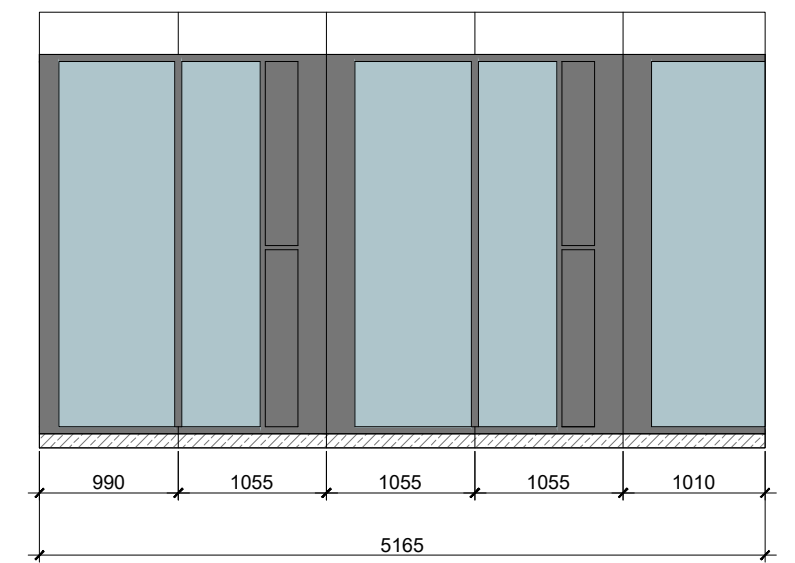

Согласовано Должность	Фамилия	Дата	Подпись	Дизайн-проект.		
Заказчик		29.10.2025		Офис компании ГК Горкунов	Масштаб	Лист
Рук. студии	Митин В.	29.10.2025				21
Дизайнер		29.10.2025		Развертка кабинета. Пом. 13		

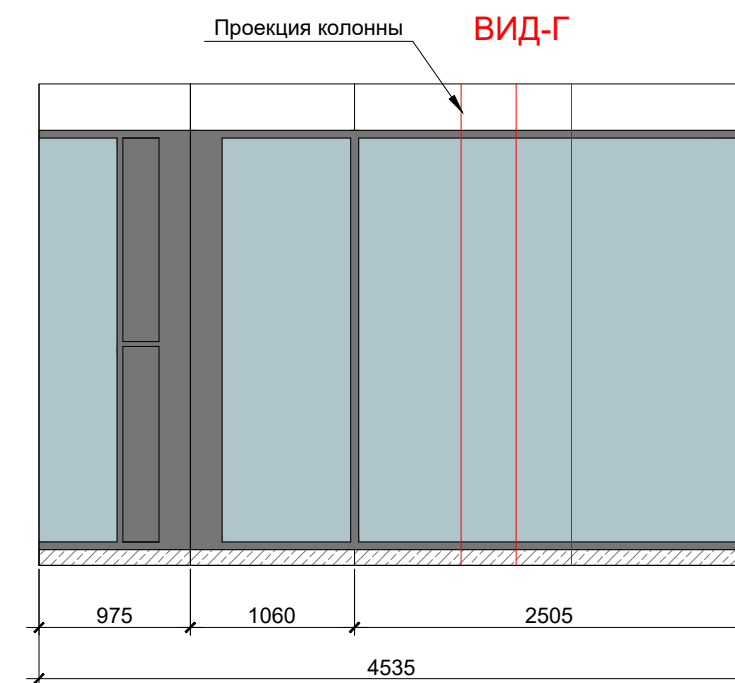
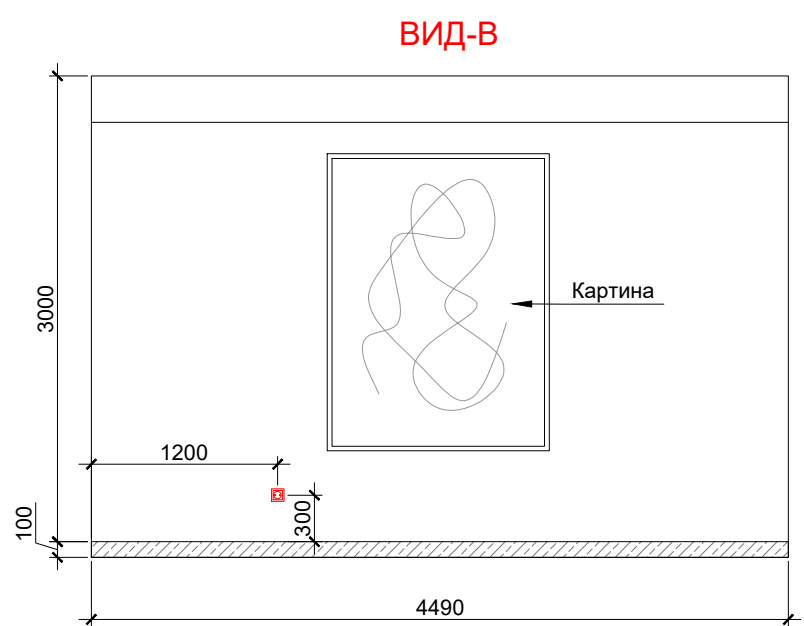
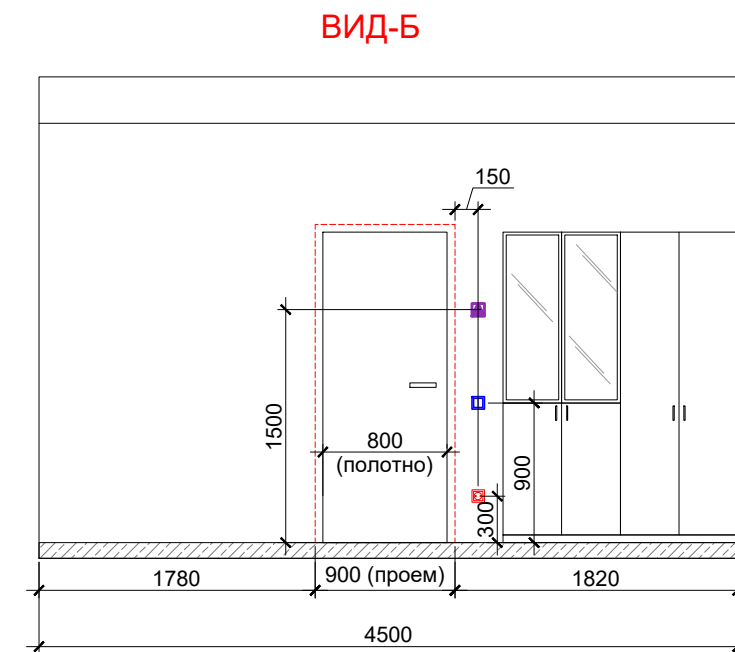
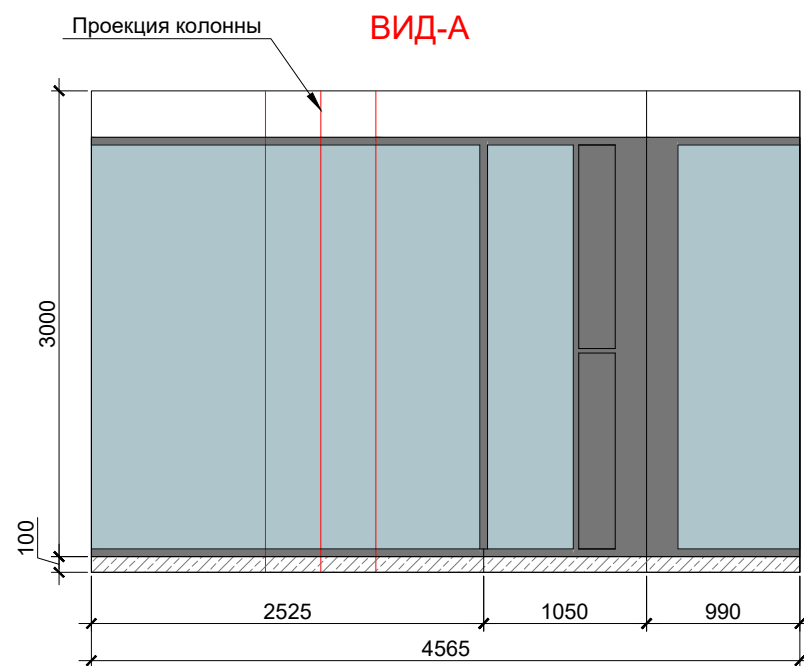
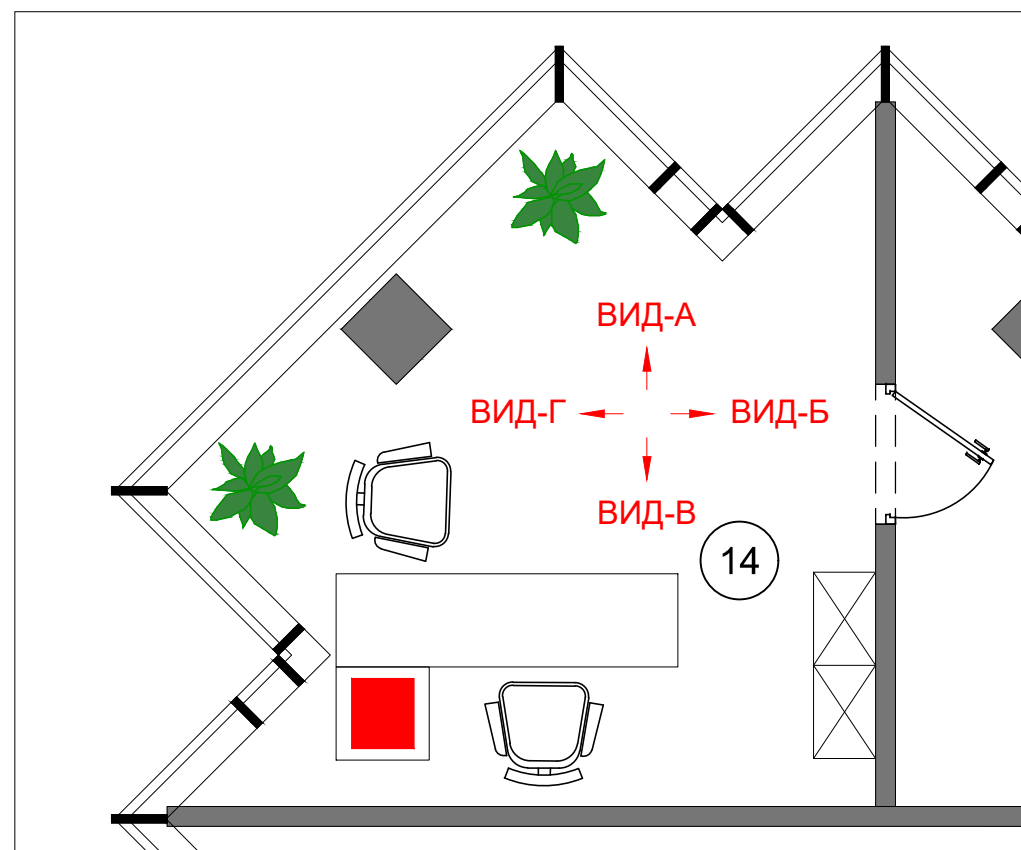

Согласовано Должность	Фамилия	Дата	Подпись	Дизайн-проект.		
Заказчик		29.10.2025		Офис компании ГК Горкунов	Масштаб	Лист
Рук. студии	Митин В.	29.10.2025				22
Дизайнер		29.10.2025		Развертка кабинета. Пом. 14		

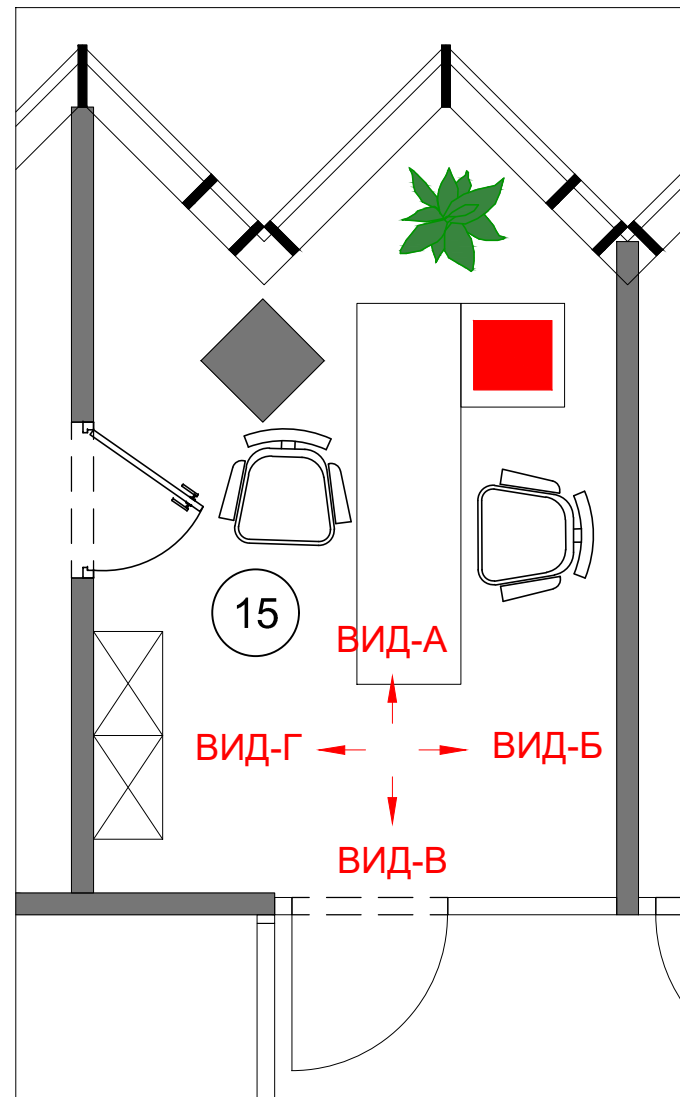

ВИД-А

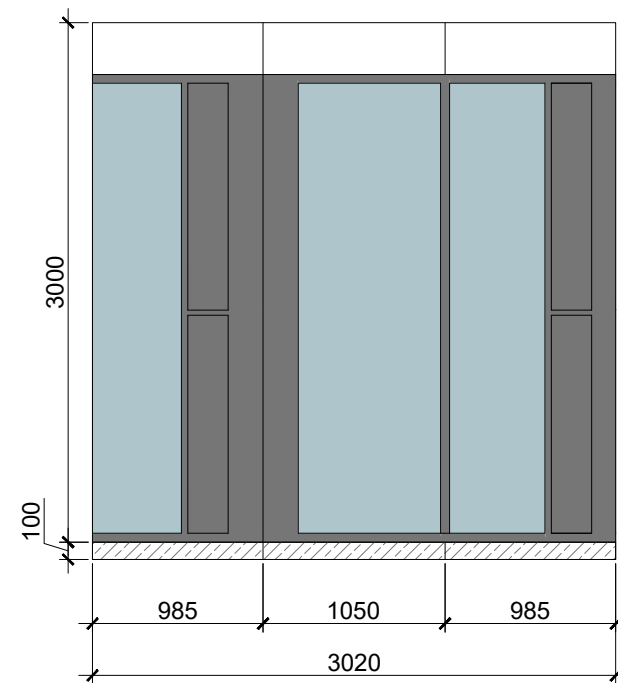

ВИД-Б

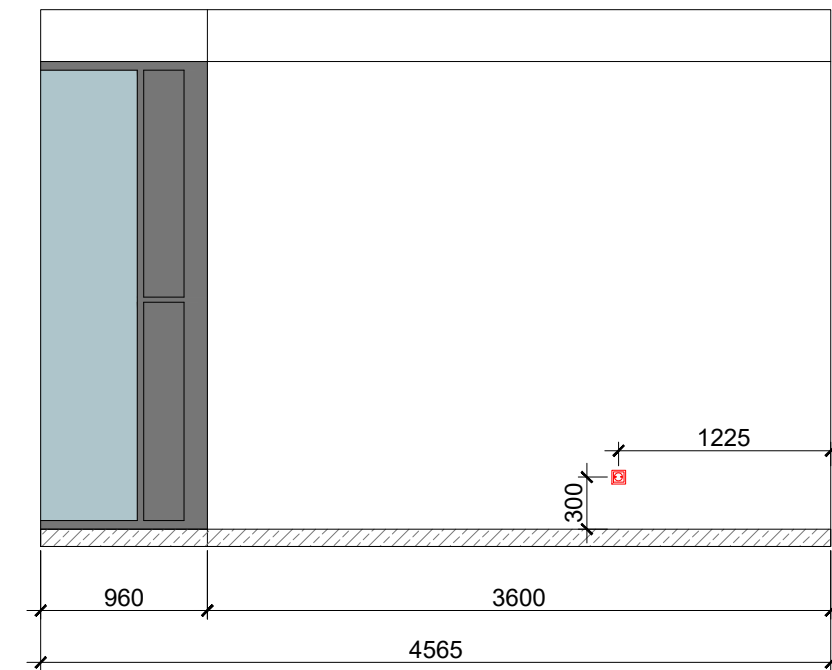

ВИД-В

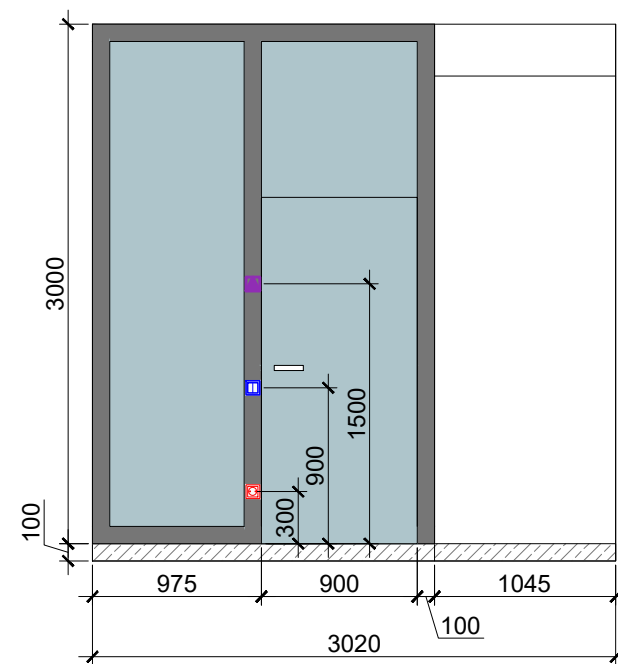

ВИД-Г

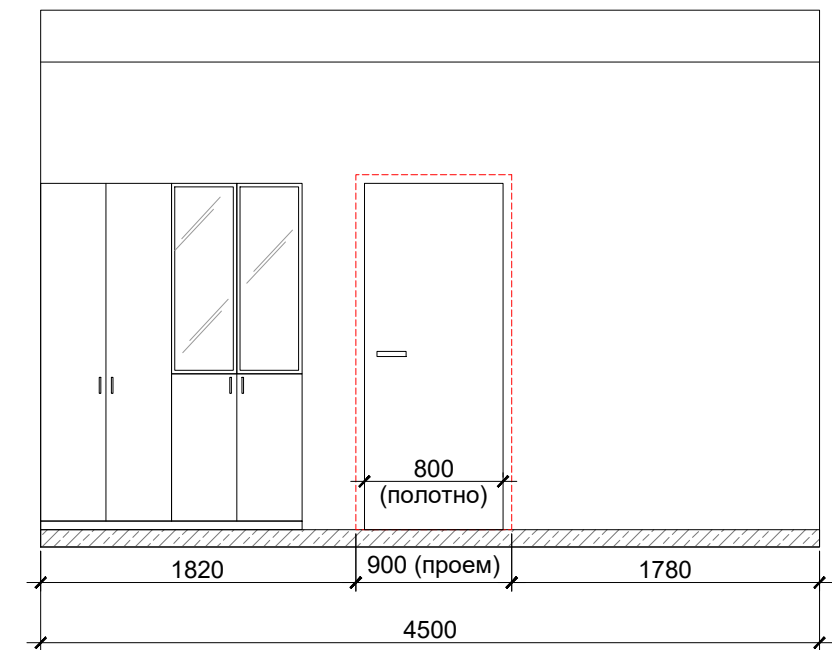

Согласовано Должность	Фамилия	Дата	Подпись	Дизайн-проект.			
Заказчик		29.10.2025		Офис компании ГК Горкунов	Масштаб	Лист	Листов
Рук. студии	Митин В.	29.10.2025				23	
Дизайнер		29.10.2025		Развертка кабинета. Пом. 15			

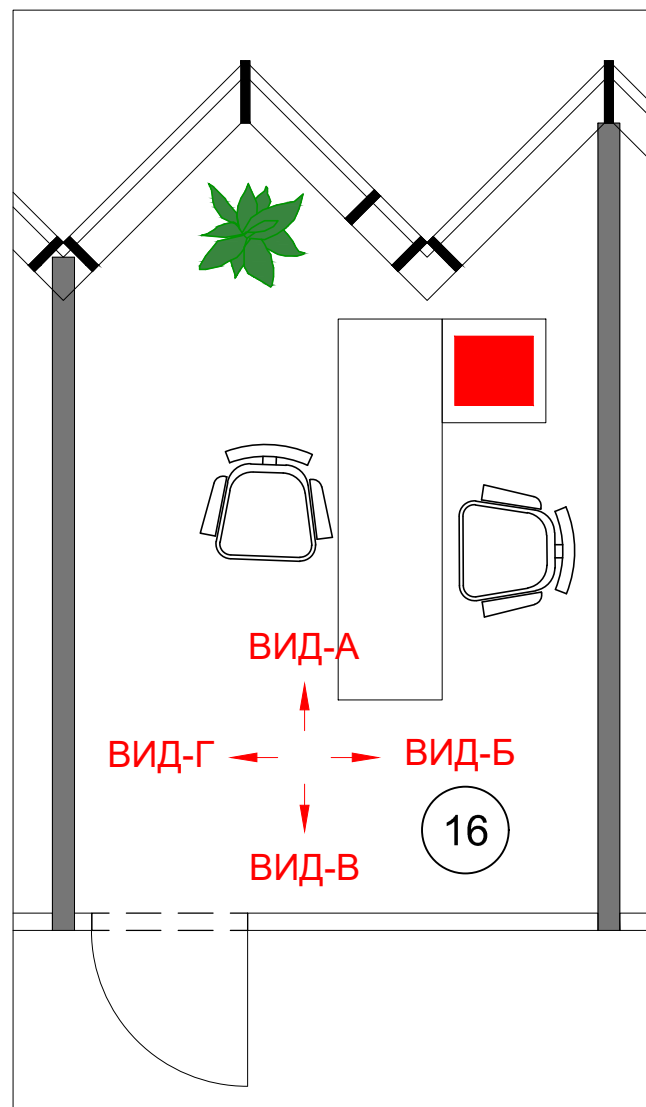

ВИД-А

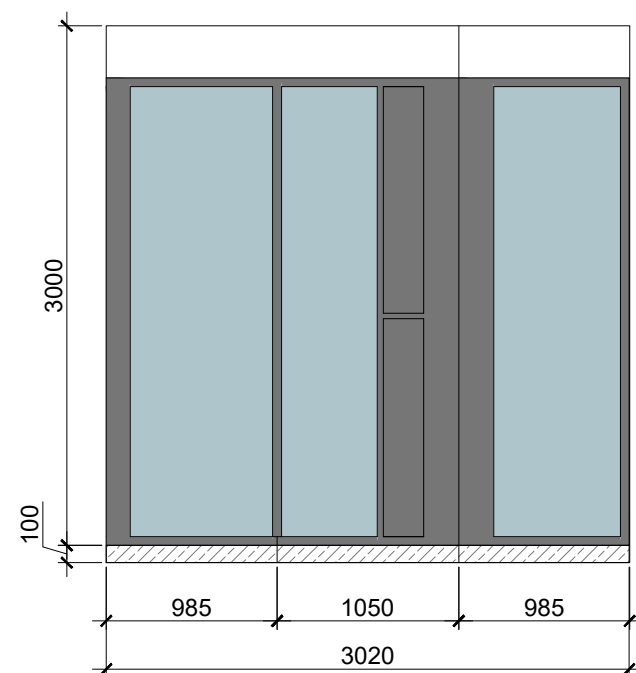

ВИД-Б

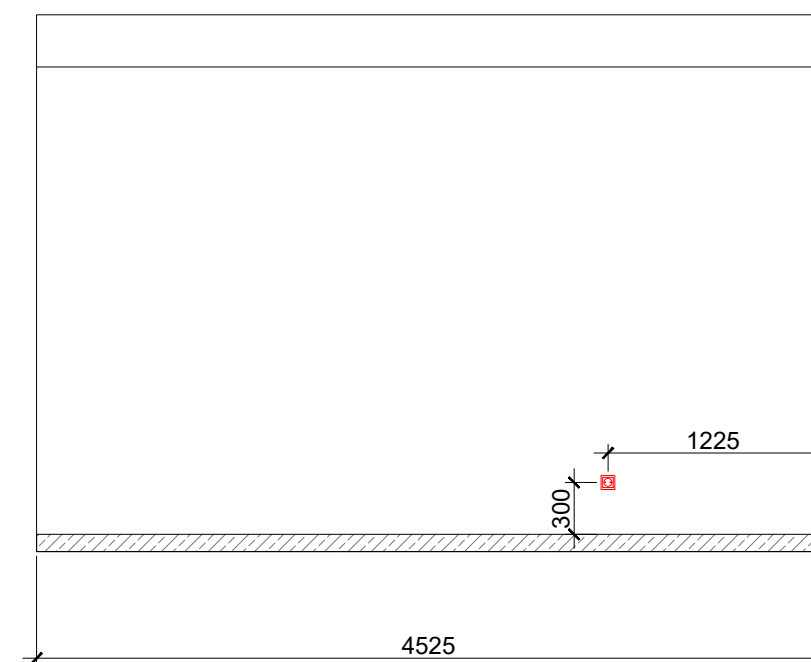

ВИД-В

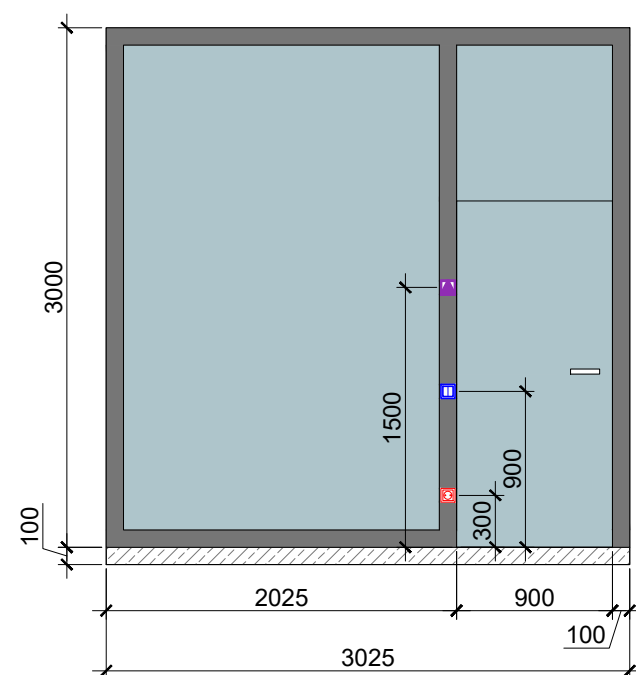

ВИД-Г

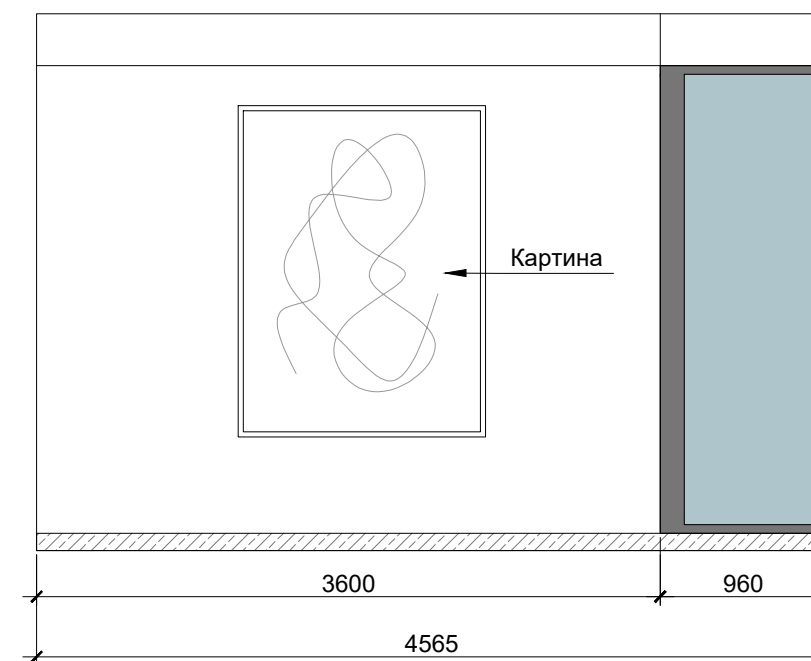

Согласовано Должность	Фамилия	Дата	Подпись	Дизайн-проект.			
Заказчик		29.10.2025		Офис компании ГК Горкунов	Масштаб	Лист	Листов
Рук. студии	Митин В.	29.10.2025				24	
Дизайнер		29.10.2025		Развертка кабинета. Пом. 16			

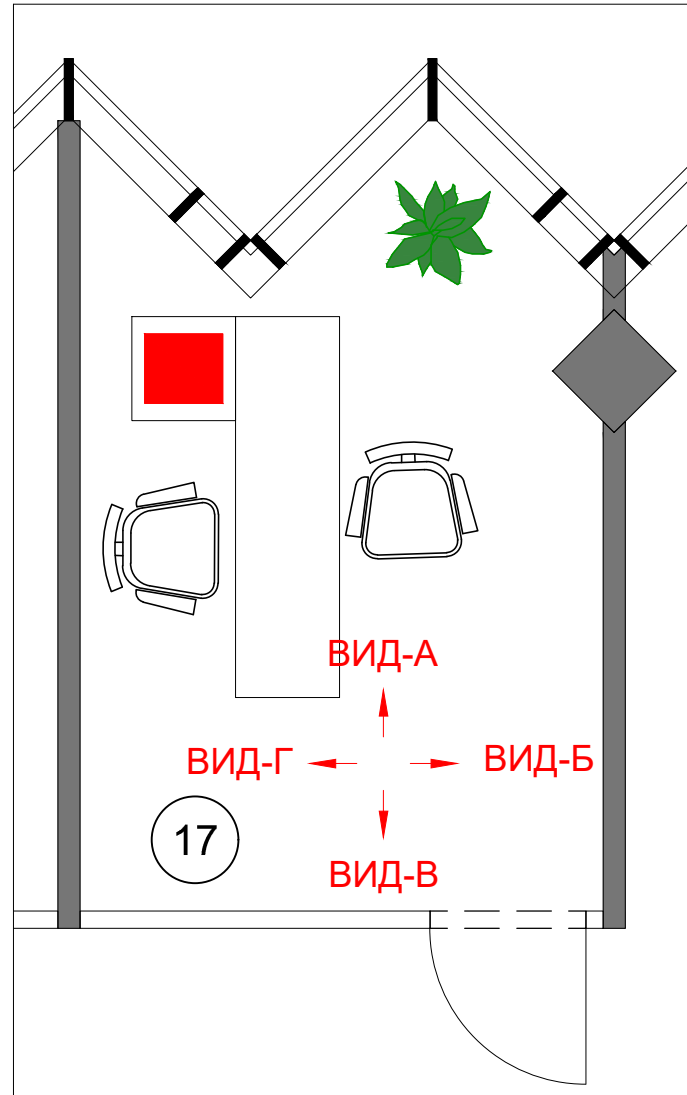

ВИД-А

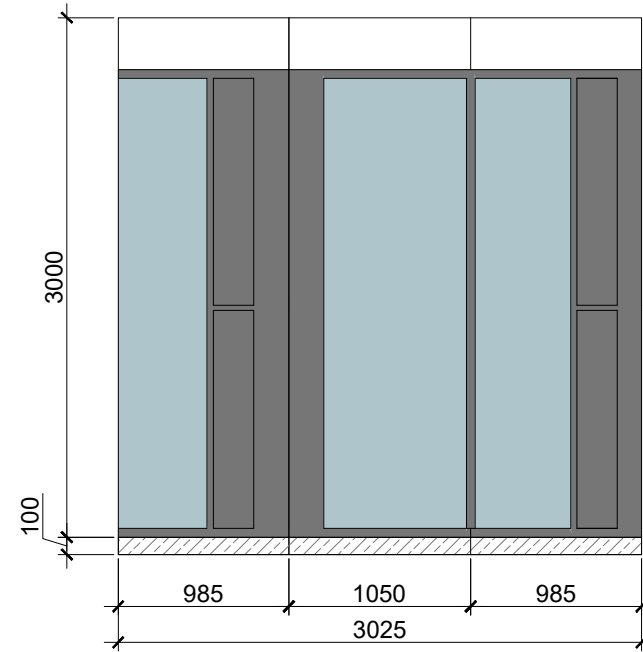

ВИД-Б

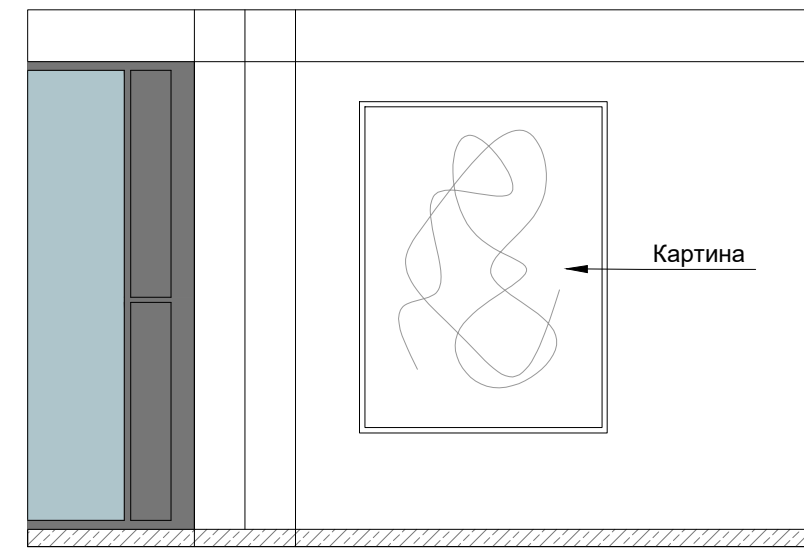

ВИД-В

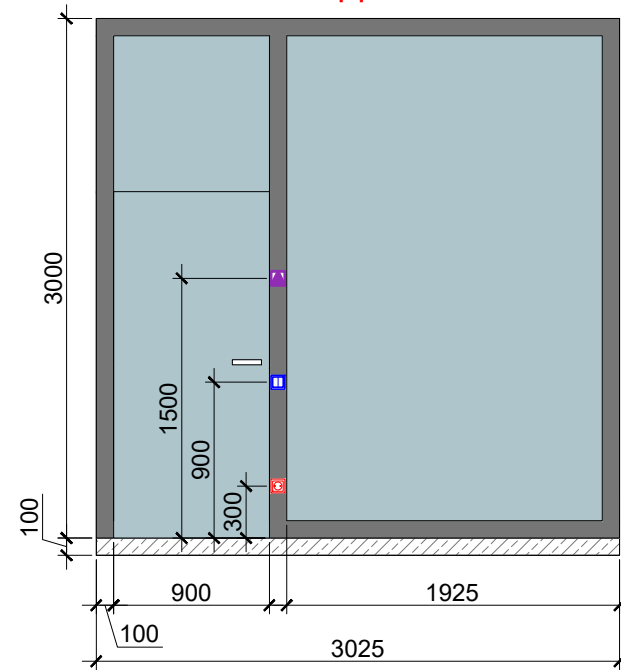

ВИД-Г

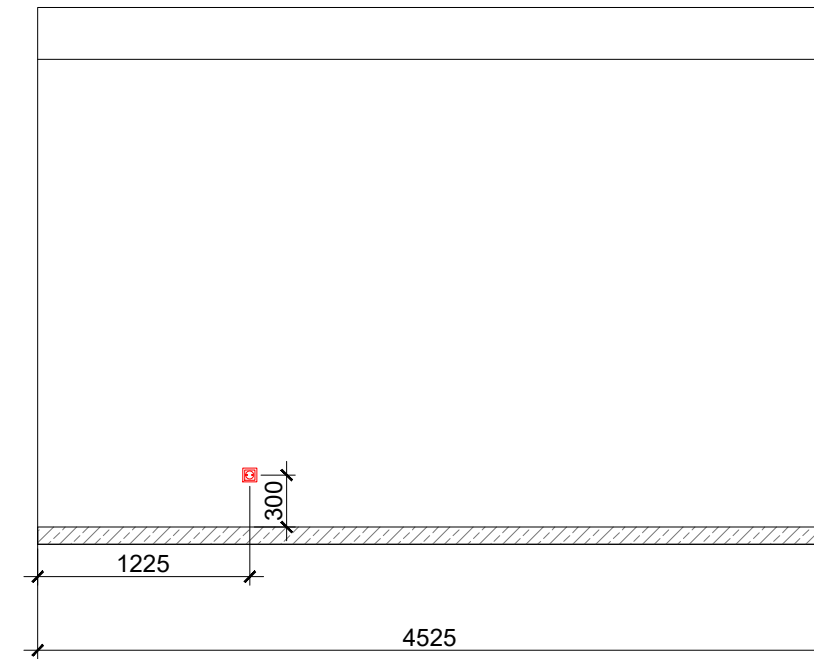

Согласовано Должность	Фамилия	Дата	Подпись	Дизайн-проект.		
Заказчик		29.10.2025		Офис компании ГК Горкунов	Масштаб	Лист
Рук. студии	Митин В.	29.10.2025				25
Дизайнер		29.10.2025		Развертка кабинета. Пом. 17		

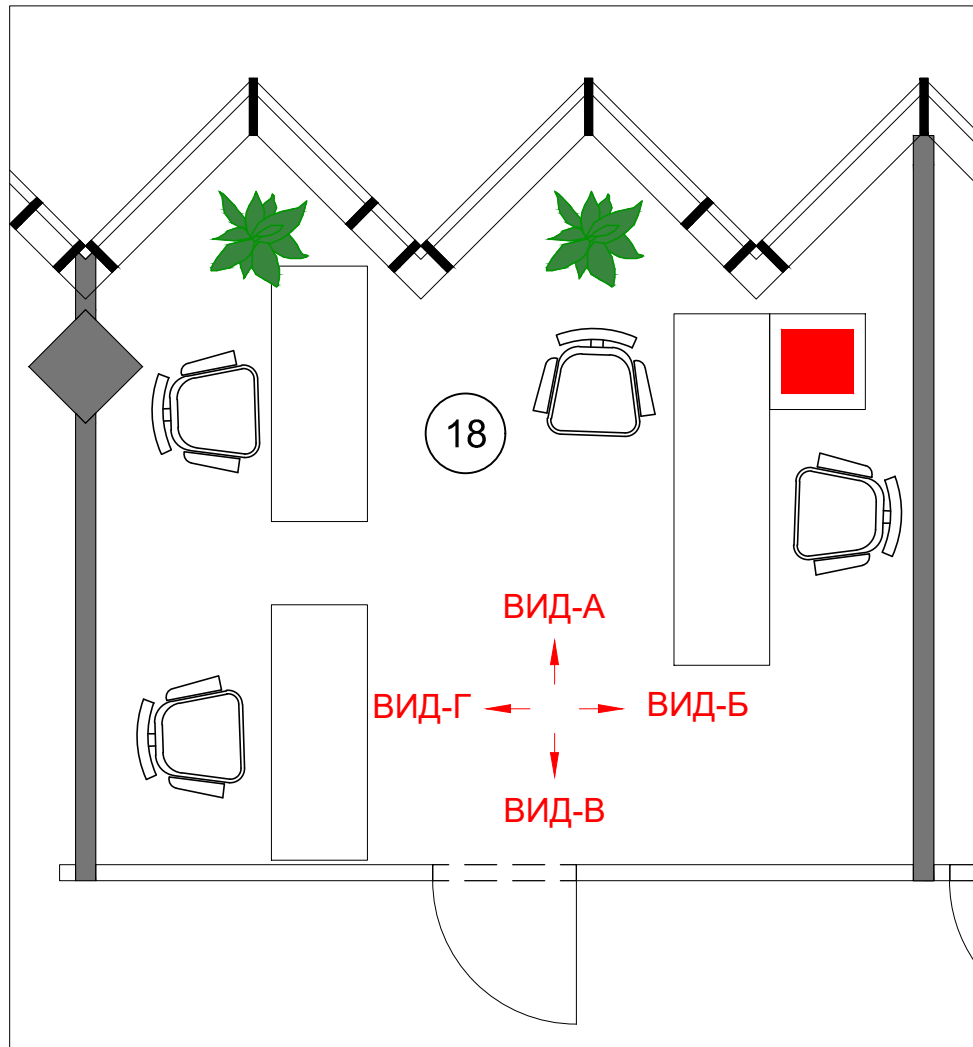

ВИД-А

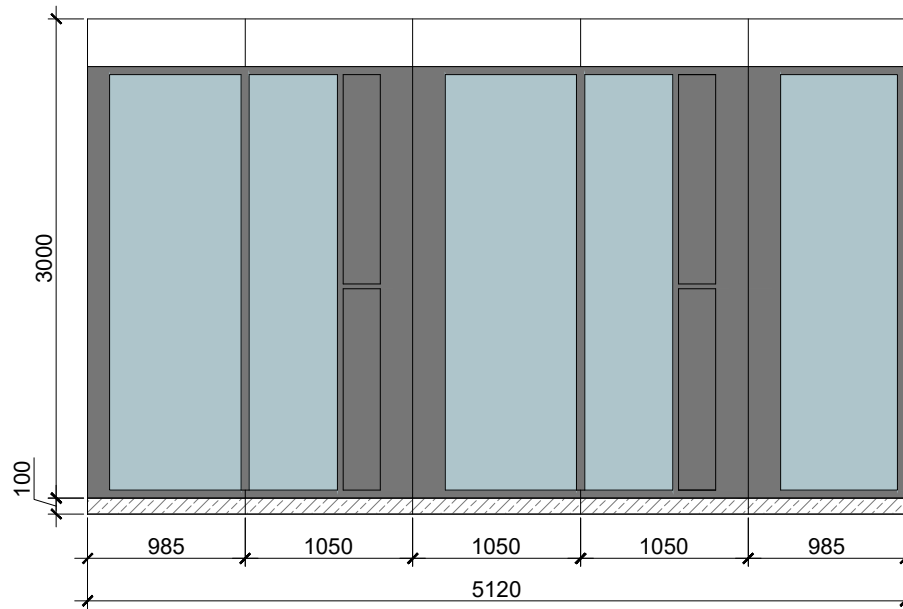

ВИД-Б

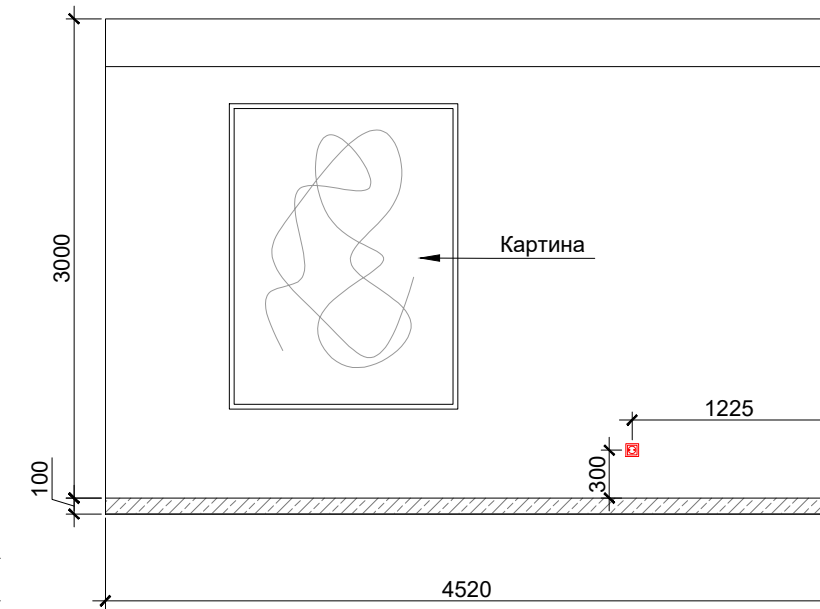

ВИД-В

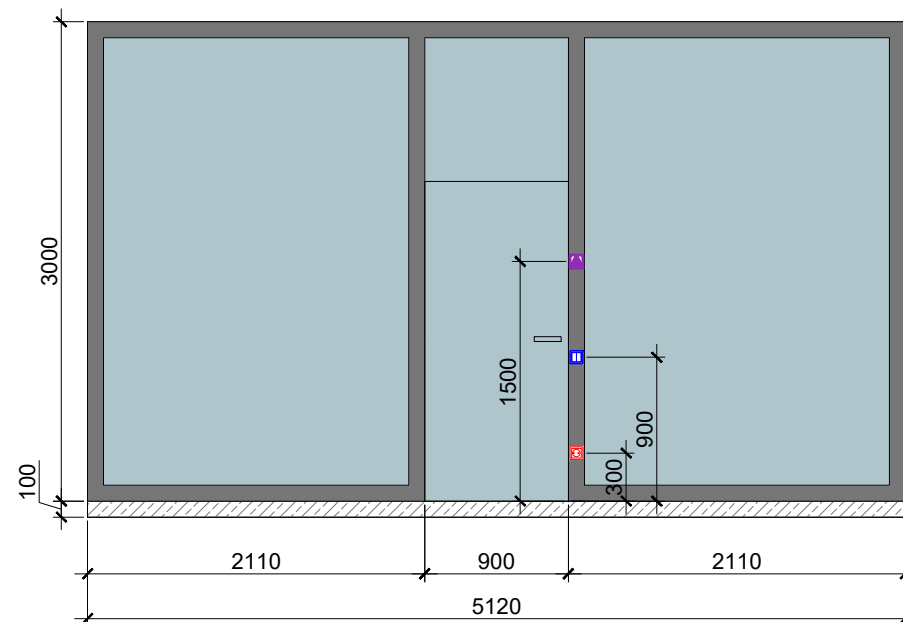

ВИД-Г

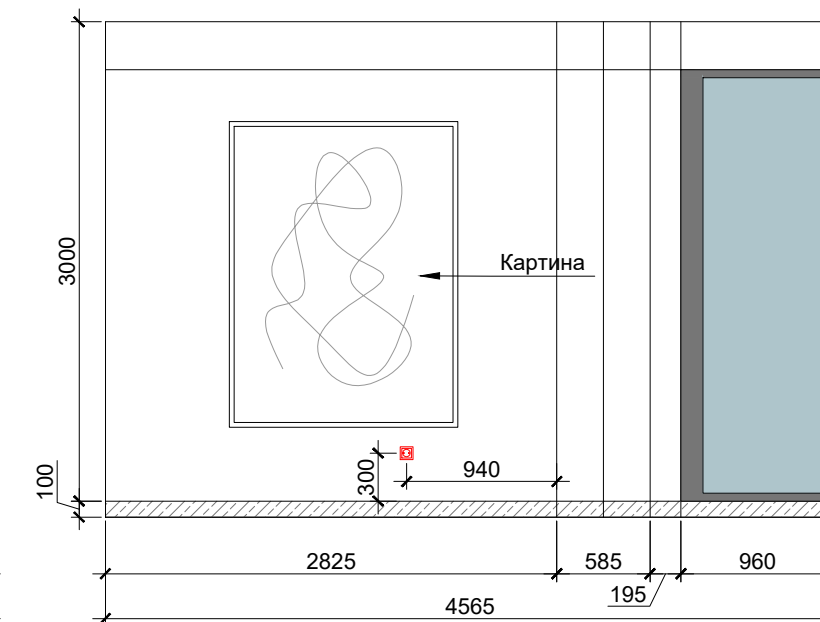

Согласовано Должность	Фамилия	Дата	Подпись	Дизайн-проект.		
Заказчик		29.10.2025		Офис компании ГК Горкунов	Масштаб	Лист
Рук. студии	Митин В.	29.10.2025				26
Дизайнер		29.10.2025		Развертка кабинета. Пом. 18	IDRHOUSE ECOSYSTEM	

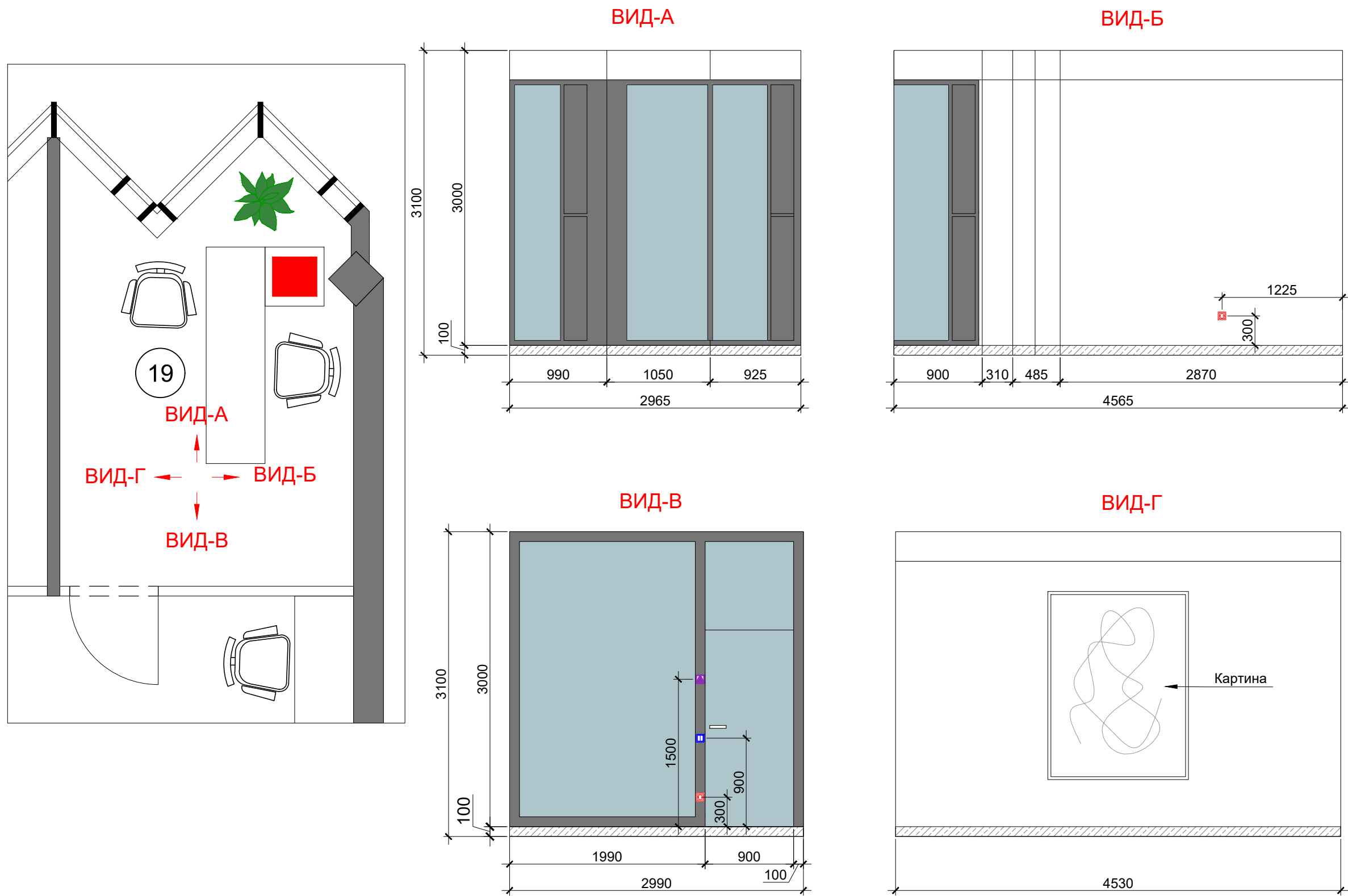

Согласовано Должность	Фамилия	Дата	Подпись	Дизайн-проект.		
Заказчик		29.10.2025		Офис компании ГК Горкунов	Масштаб	Лист
Рук. студии	Митин В.	29.10.2025				27
Дизайнер		29.10.2025		Развертка кабинета. Пом. 19		

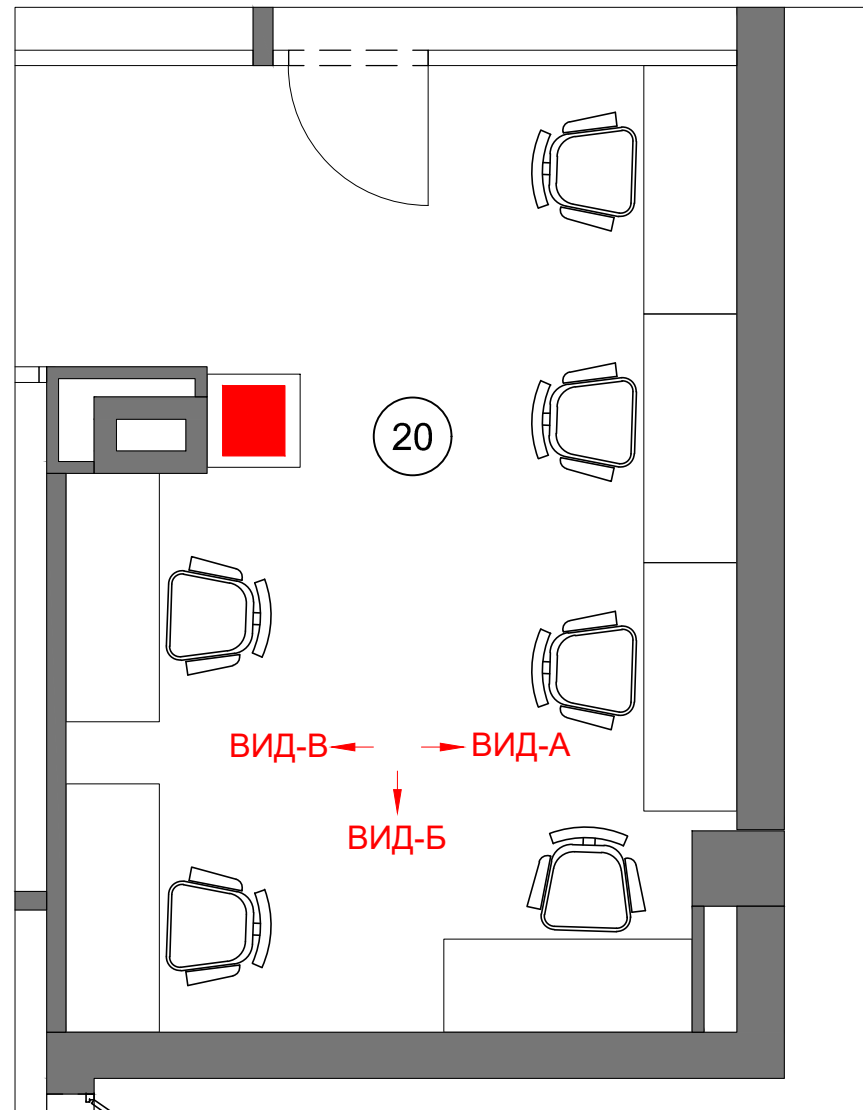

ВИД-А

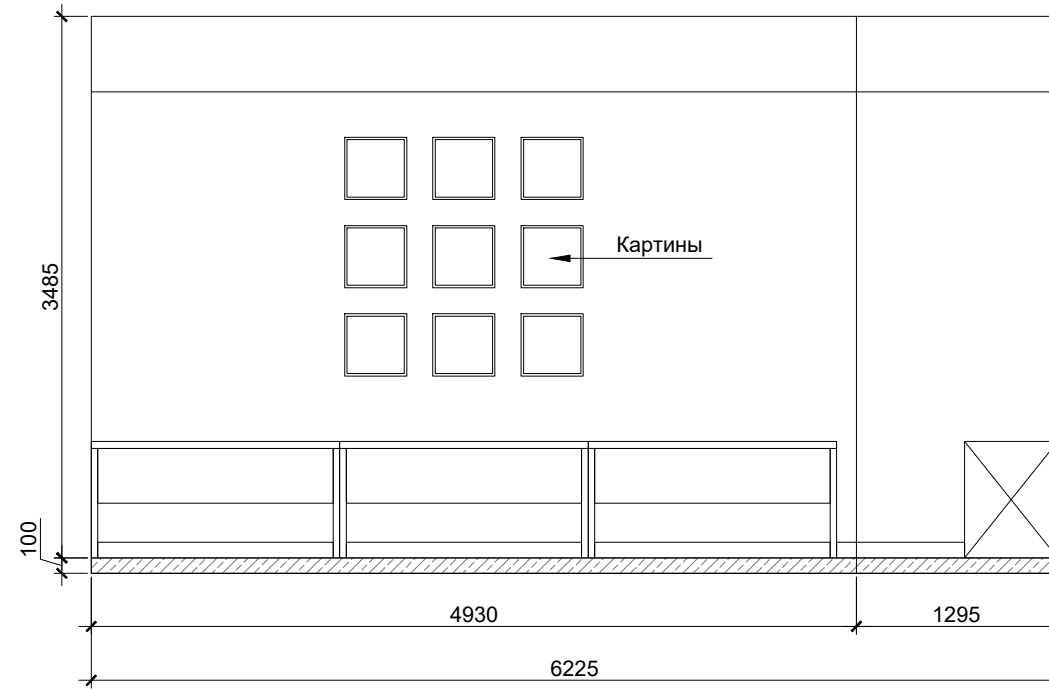

ВИД-Б

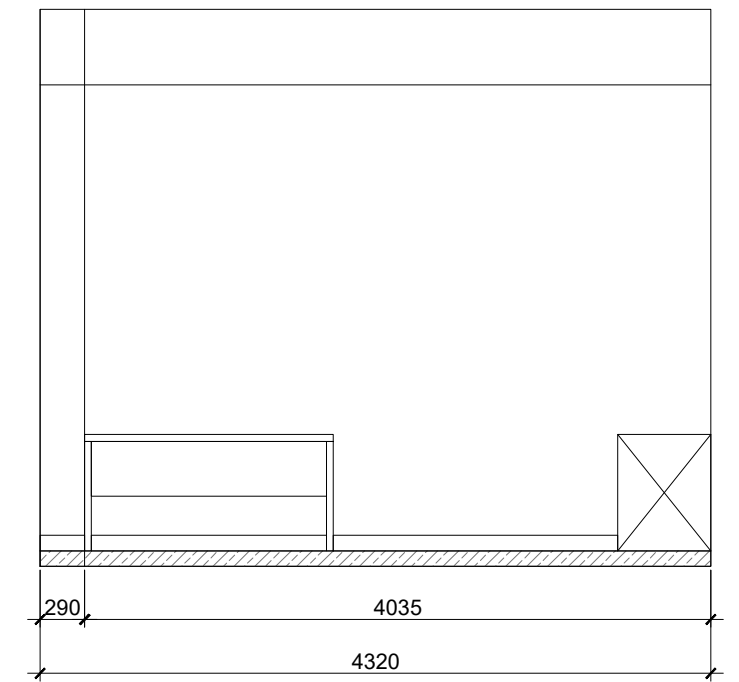

ВИД-В

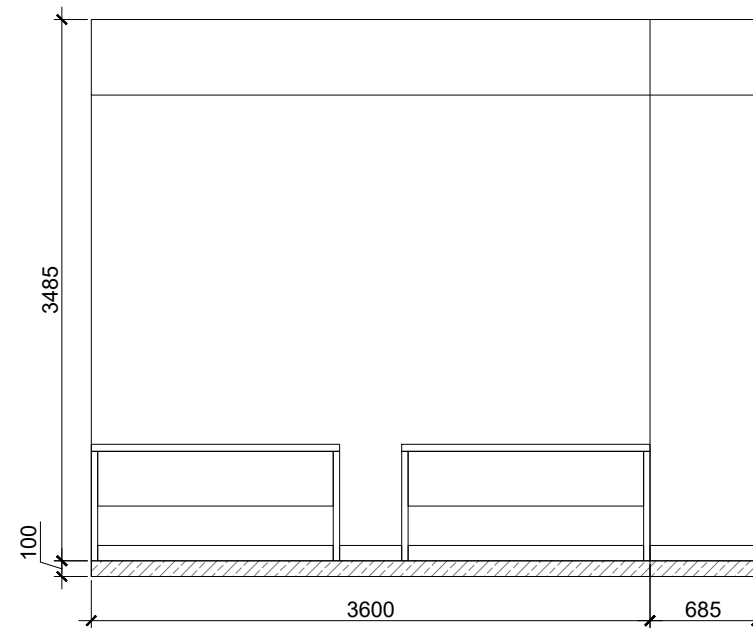

Согласовано Должность	Фамилия	Дата	Подпись	Дизайн-проект.			
Заказчик		29.10.2025		Офис компании ГК Горкунов	Масштаб	Лист	Листов
Рук. студии	Митин В.	29.10.2025				28	
Дизайнер		29.10.2025		Развертка помещения 20			

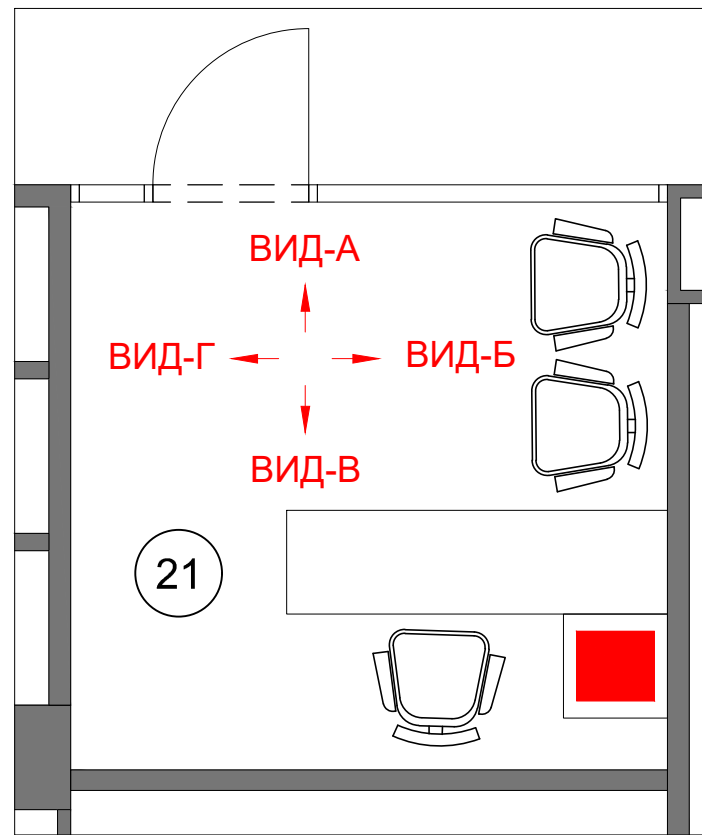

ВИД-А

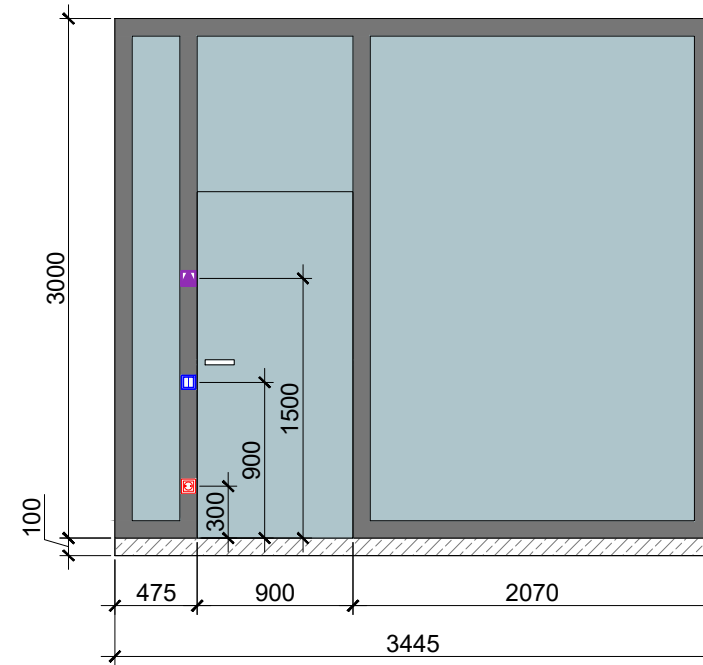

ВИД-Б

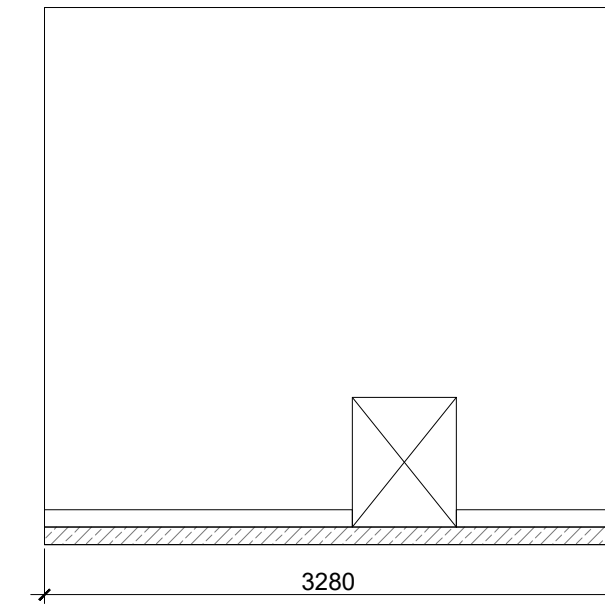

ВИД-В

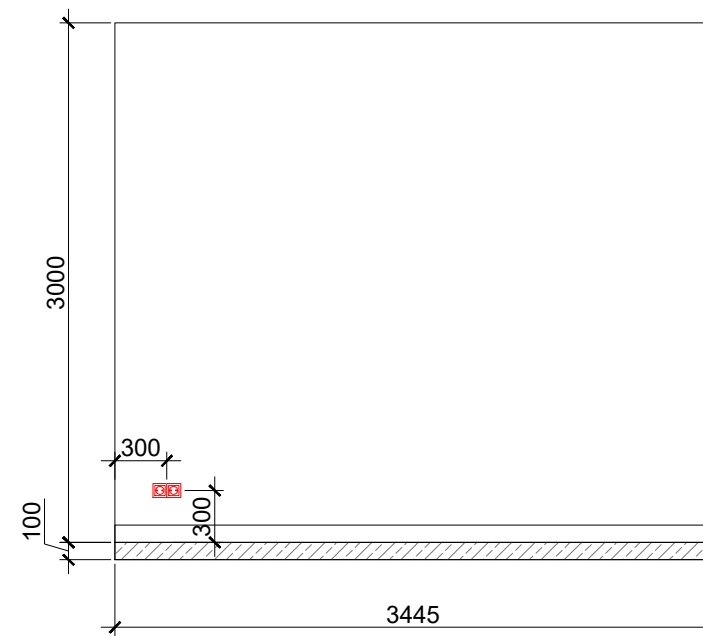

ВИД-Г

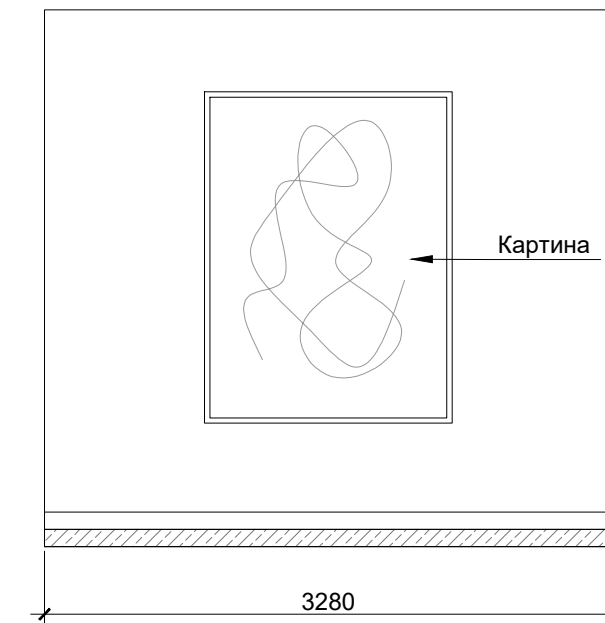

Согласовано Должность	Фамилия	Дата	Подпись	Дизайн-проект.		
Заказчик		29.10.2025		Офис компании ГК Горкунов	Масштаб	Лист
Рук. студии	Митин В.	29.10.2025				29
Дизайнер		29.10.2025		Развертка кабинета. Пом. 21		

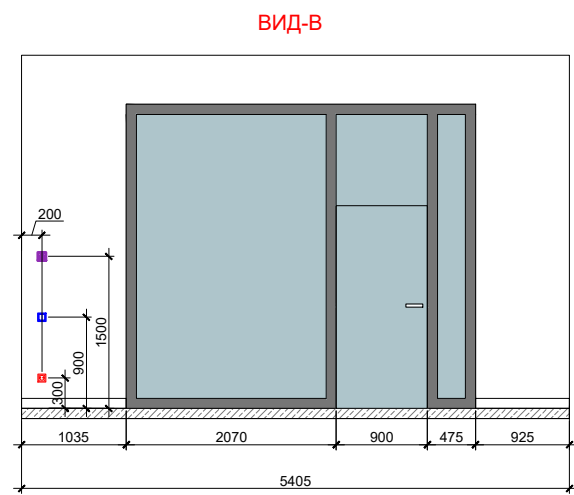
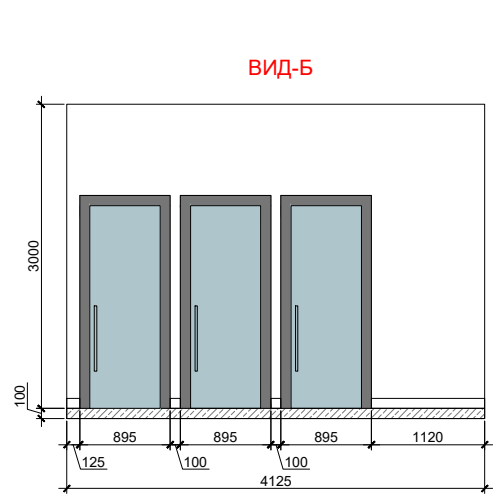
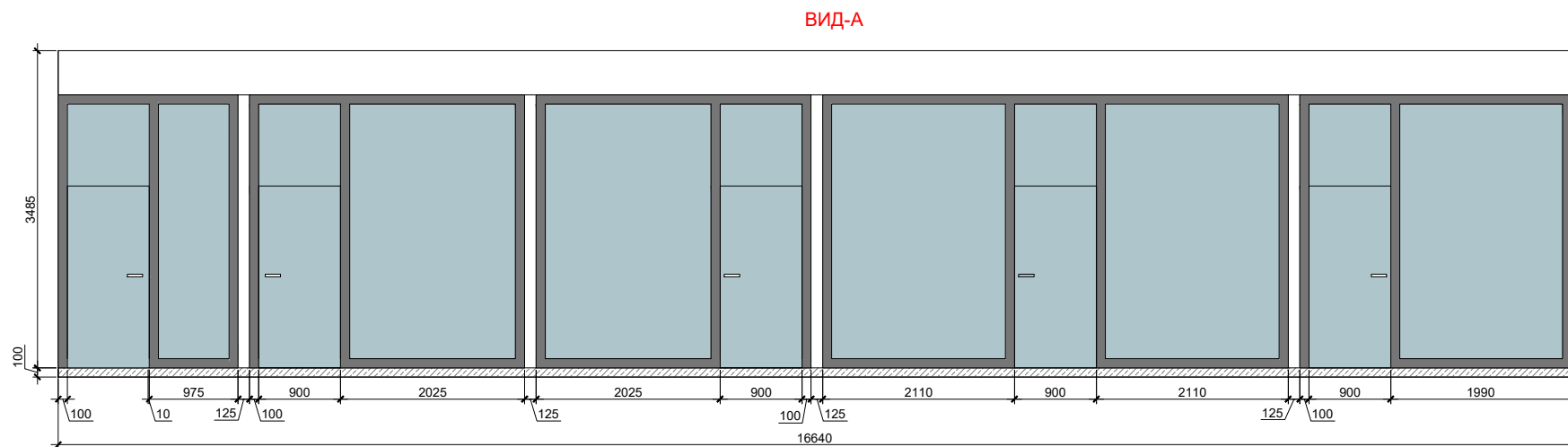
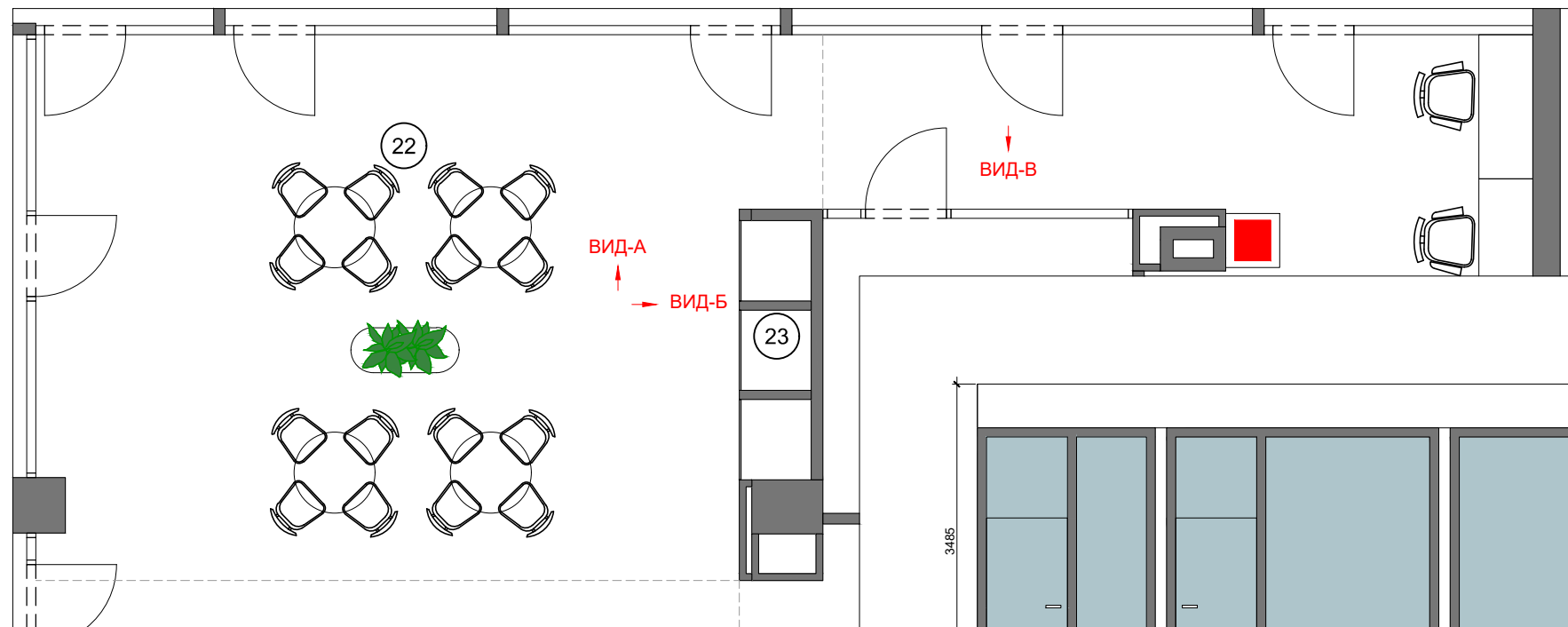

Согласовано Должность	Фамилия	Дата	Подпись	Дизайн-проект.		
Заказчик		29.10.2025		Офис компании ГК Горкунов	Масштаб	Лист
Рук. студии	Митин В.	29.10.2025				30
Дизайнер		29.10.2025		Развертка помещения 22		

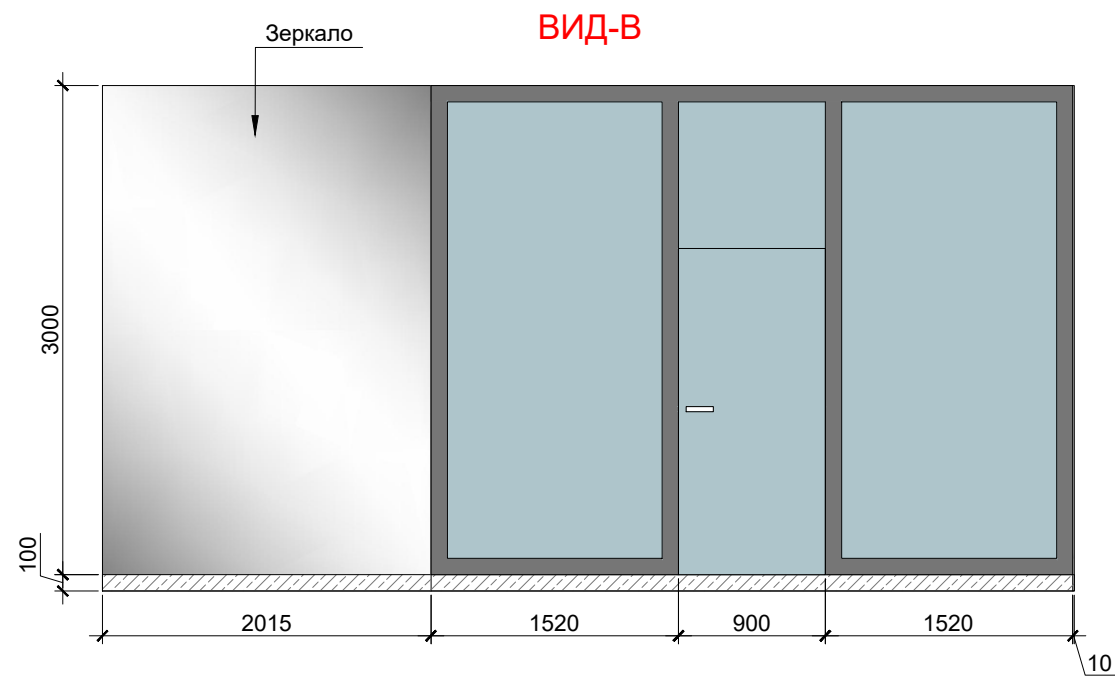
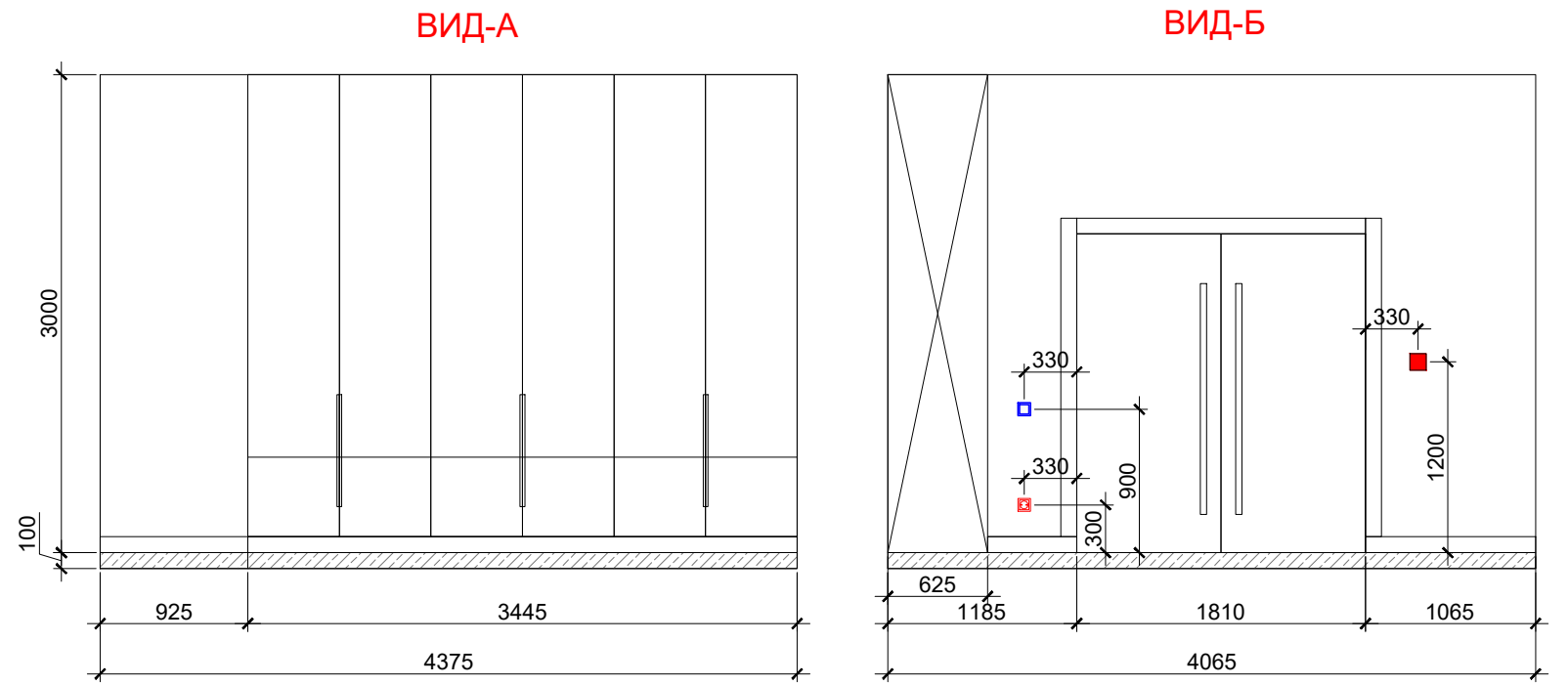
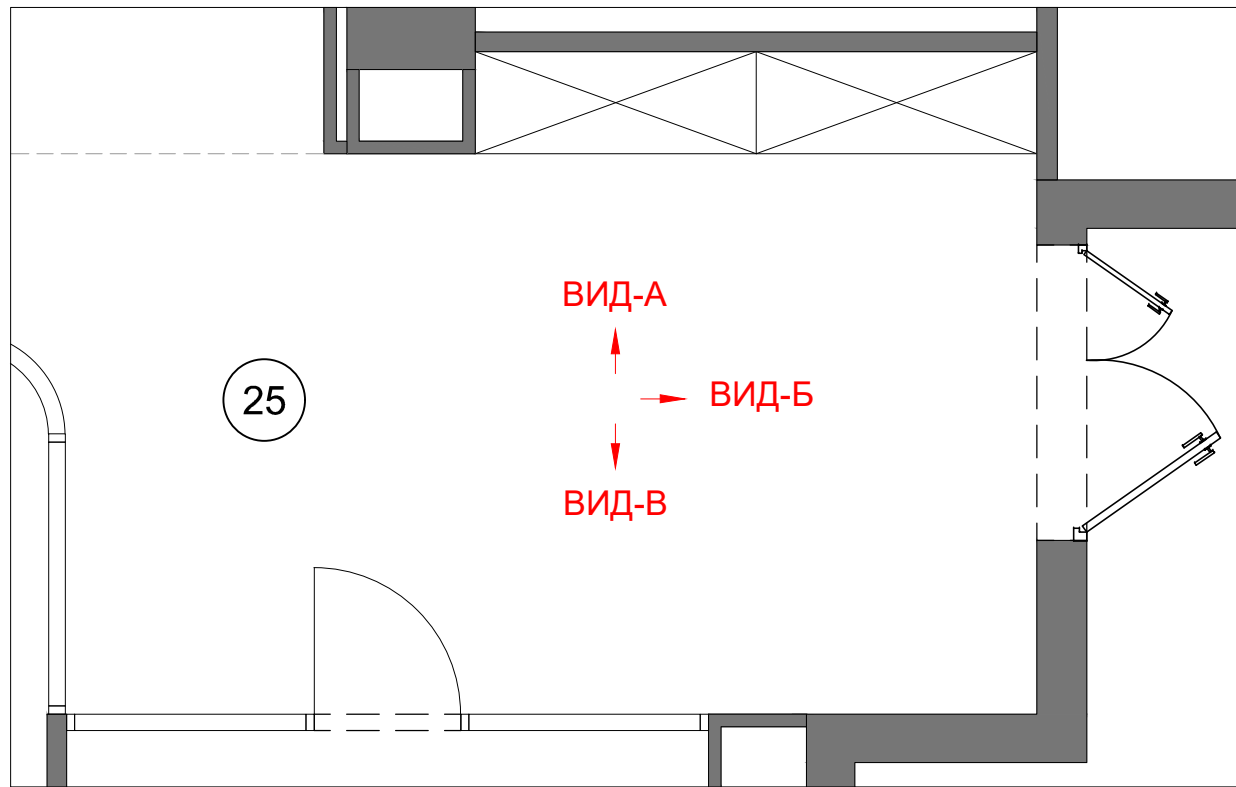

Согласовано Должность	Фамилия	Дата	Подпись	Дизайн-проект.			
Заказчик		29.10.2025		Офис компании ГК Горкунов	Масштаб	Лист	Листов
Рук. студии	Митин В.	29.10.2025				31	
Дизайнер		29.10.2025		Развертка помещения 25			

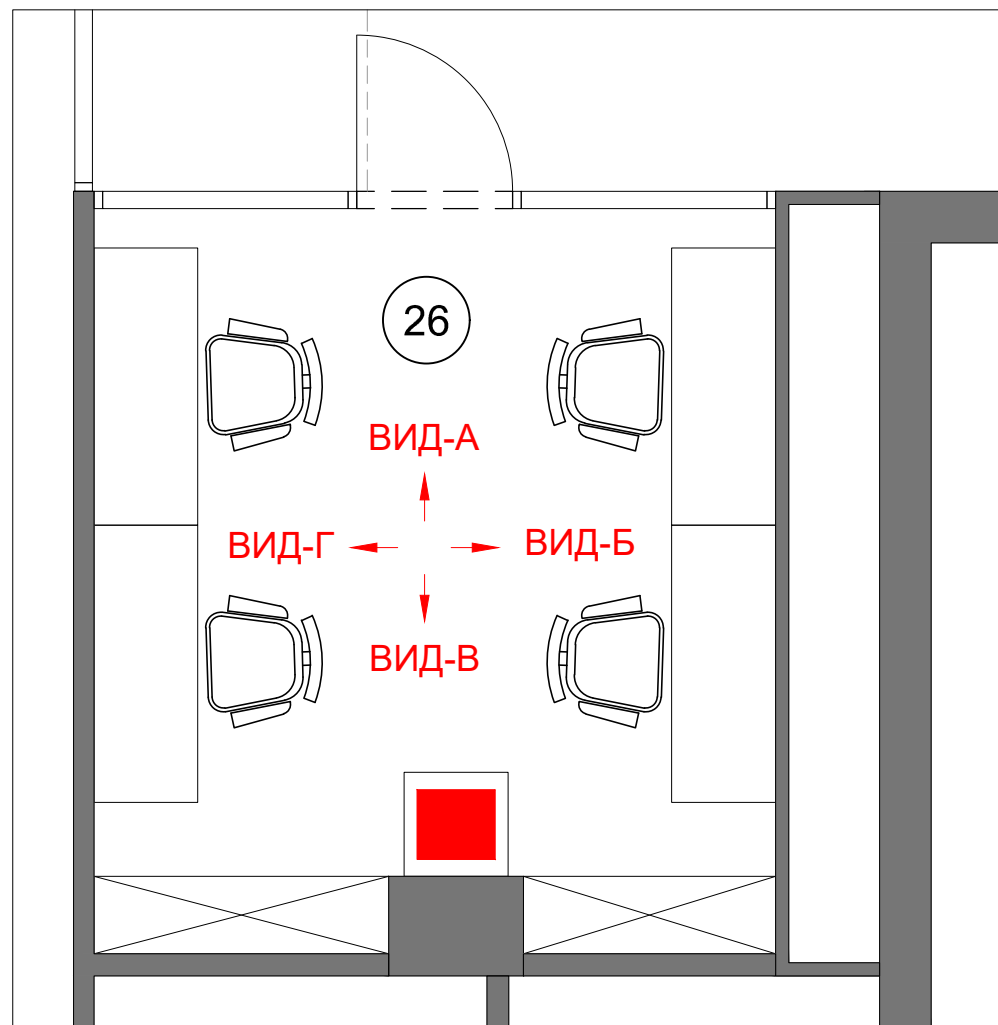

ВИД-А

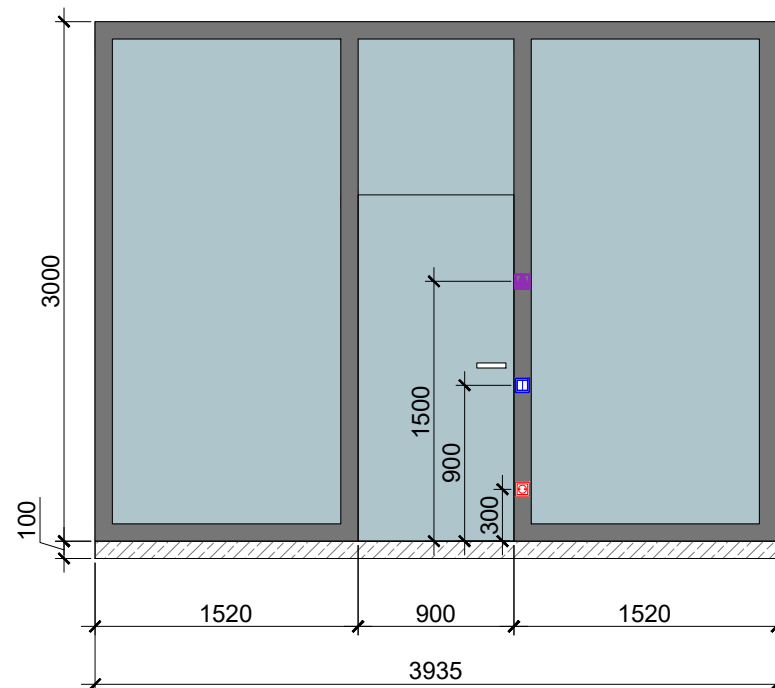

ВИД-Б

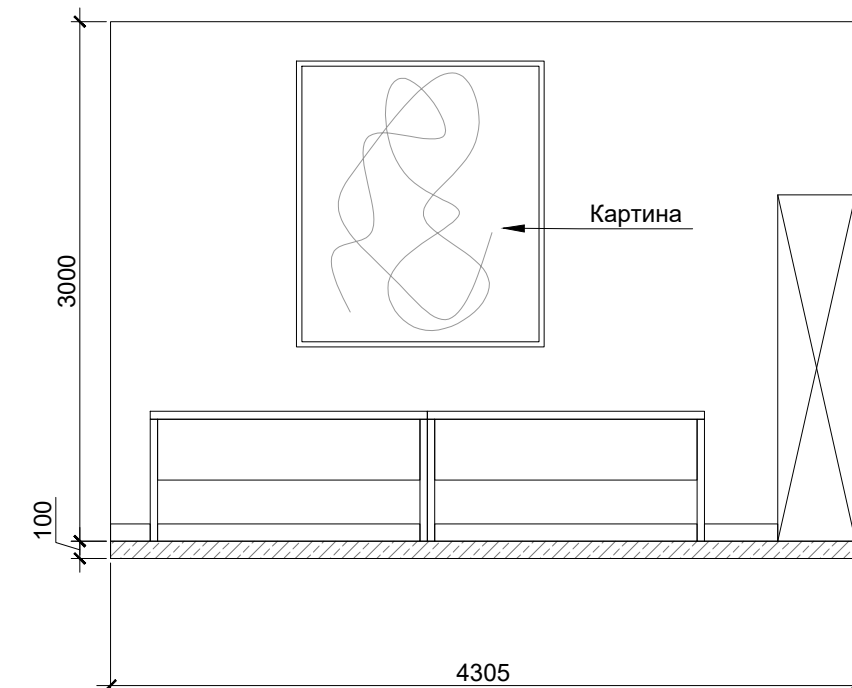

ВИД-В

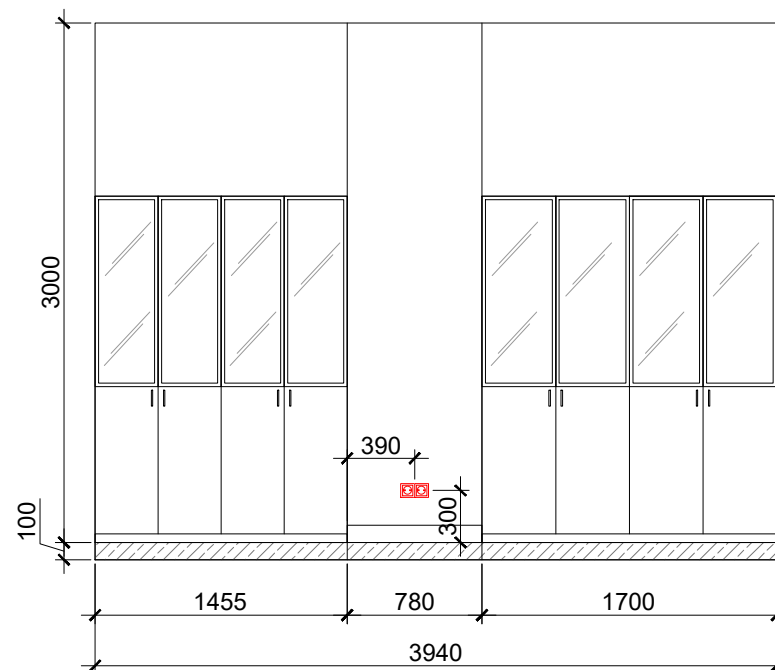

ВИД-Г

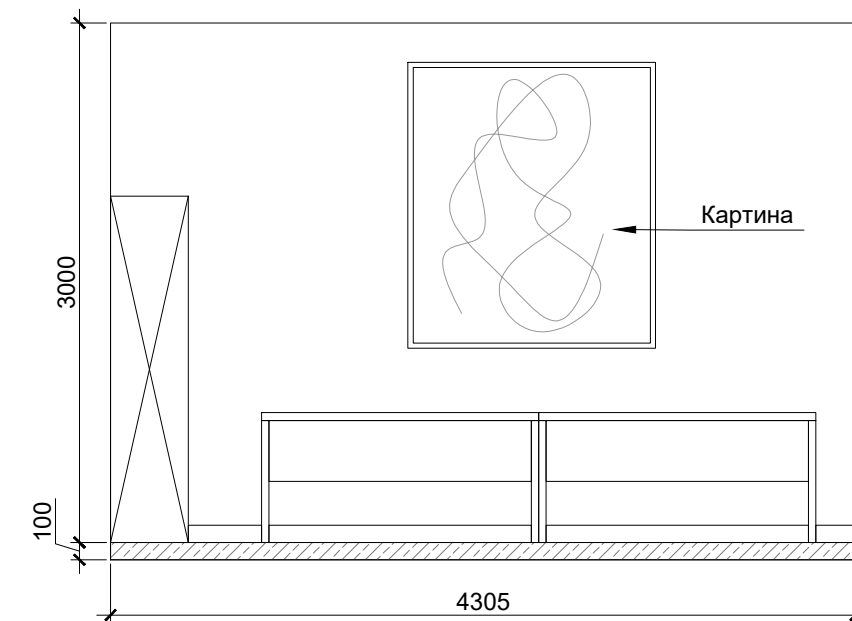

Согласовано Должность	Фамилия	Дата	Подпись	Дизайн-проект.		
Заказчик		29.10.2025		Офис компании ГК Горкунов	Масштаб	Лист
Рук. студии	Митин В.	29.10.2025				32
Дизайнер		29.10.2025		Развертка кабинета. Пом. 26		

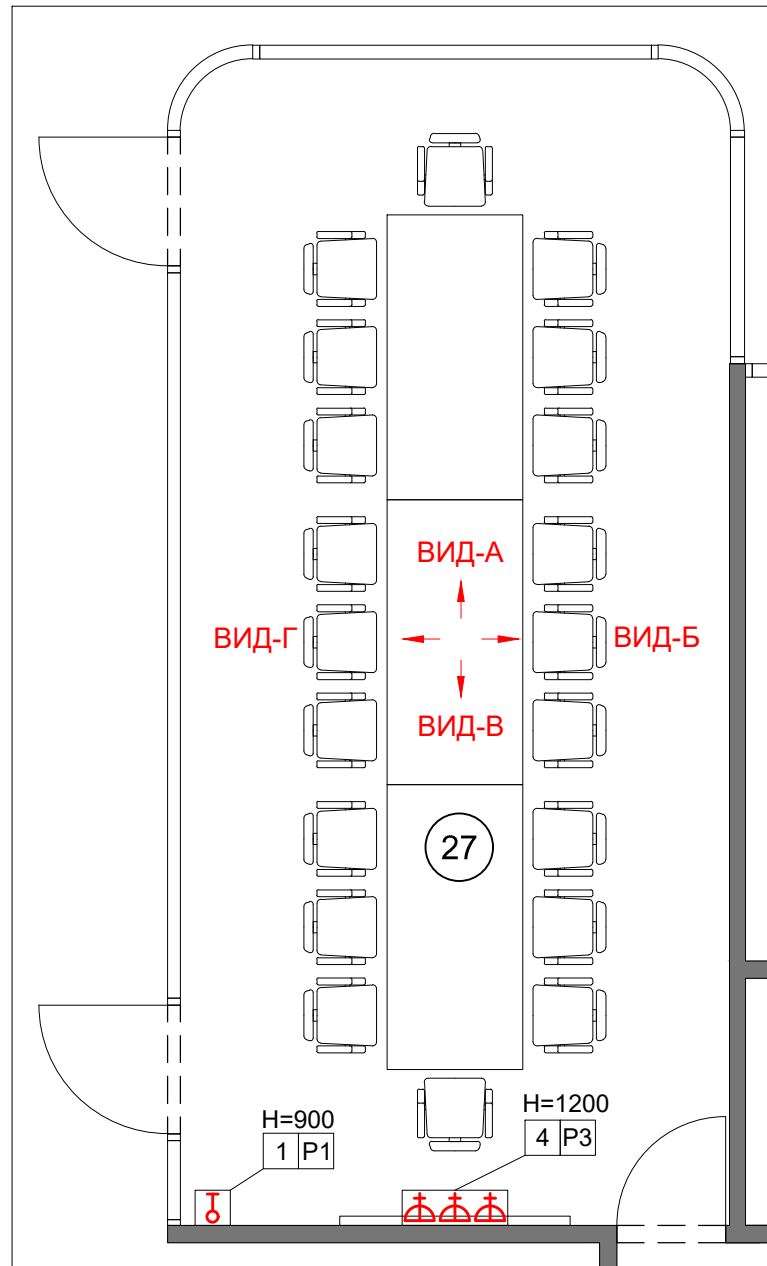

ВИД-А

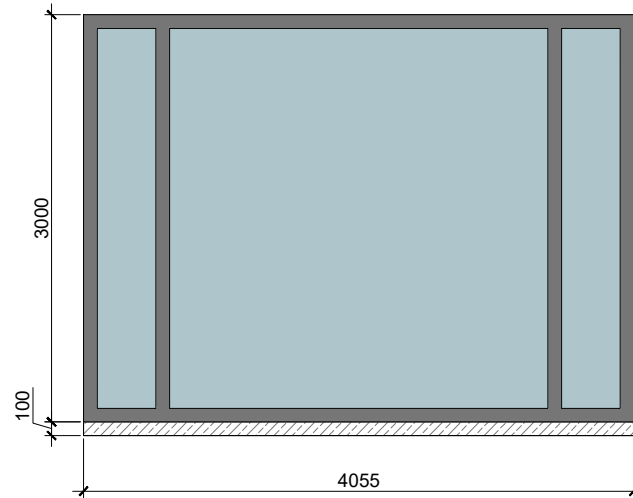

ВИД-Б

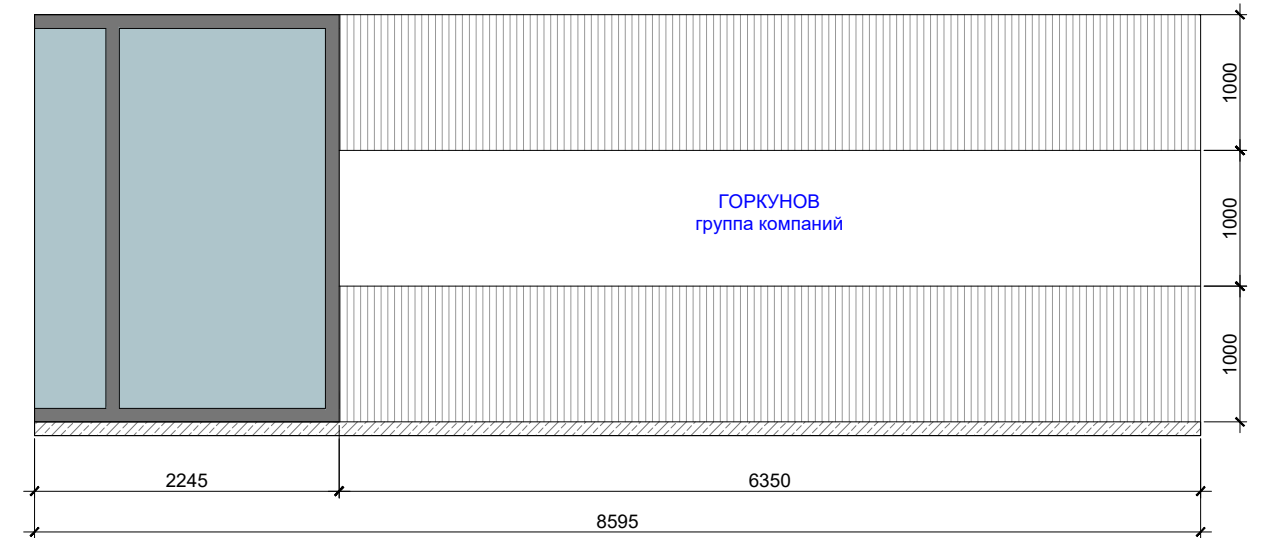

ВИД-В

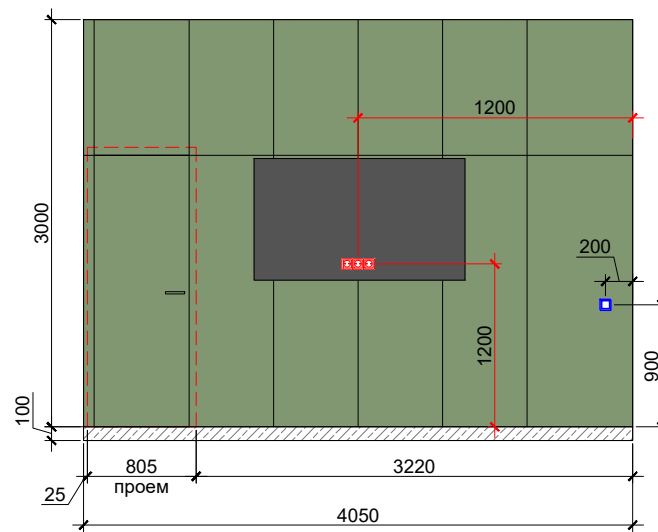

ВИД-Г

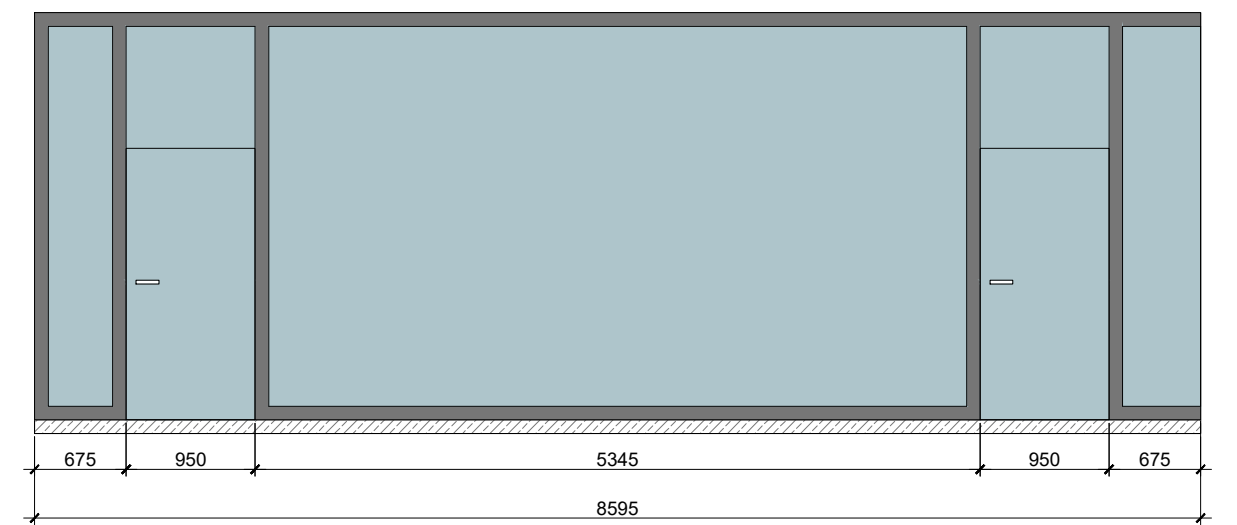

Согласовано	Фамилия	Дата	Подпись	Дизайн-проект.		
Должность				Офис компании ГК Горкунов	Масштаб	Лист
Заказчик		29.10.2025				33
Рук. студии	Митин В.	29.10.2025		Развертка помещения 27		
Дизайнер		29.10.2025			IDRHOUSE ECOSYSTEM	

Благодарим за внимание

+7 (495) 188-13-69

Москва, ул. Б. Новодмитровская,  
36 с.12, дизайн-завод FLACON

